

9° LEILÃO



08//FEV//SÁB.13H

LOCAL: SEALBA AGROSHOW/ITABAIANA-SE

MAIS DE
50 MACHOS
NELORE P.O

MAIS DE
50 FÊMEAS PRENHAS OU
PARIDAS NELORE P.O

FRETE GRÁTIS
SERGIPE E ALAGOAS
DEMAIS LOCALIDADES
ENTRAR EM CONTATO

REALIZAÇÃO



LEILOEIRA



ASSESSORIA

PREMIER
ASSESSORIA PECUÁRIA

TRANSMISSÃO



LOCAL:



PARA MAIS INFORMAÇÕES ENTRE EM CONTATO

NIWTON TRATORES 79 99984.1747

THALES VASCONCELOS 79 99876.1374

@neloreriodoslacos
SIGA-NOS NO INSTAGRAM

REGULAMENTO

9º LEILÃO NELORE RIO DOS LAÇOS

Art. 1º - O 9º **LEILÃO NELORE RIO DOS LAÇOS**, que será realizado no dia 08 de fevereiro de 2025 (sábado), no SEALBA Agroshow, em Itabaiana/SE, com início previsto para às 13:00hr.

Art. 2º - Todos os participantes deste leilão obrigam-se de forma definitiva acatar as disposições deste regulamento, não podendo se recusar a aceitá-lo alegando que não o conhece (art. 3º da Lei de Introdução ao Código Civil).

Art. 3º - As vendas realizadas no leilão são irrevogáveis e irretroatáveis, não podendo o Comprador recusar o animal ou solicitar redução do preço.

Art. 4º - Ao Vendedor compete:

- a) Entregar os exames solicitados, anemia e mormo, bem como cópia do Certificado de Registro do animal, no escritório da AGRESTE LEILÕES.
- b) Manter o animal vendido sob sua guarda e trato até entrega do animal ao comprador, que deverá retirá-lo após o pagamento do sinal, comissão de compra e assinatura do (s) contrato (s), entretanto, uma vez batido o martelo o animal estará por conta e risco do Comprador;
- c) Após o pagamento integral do preço do animal arrematado, entregar ao Comprador a Guia de Transferência de Propriedade endossada, bem como devolver a Nota Promissória Única;

Art. 5º - Os animais a serem licitados estarão à disposição dos interessados para vistoria no site da Agreste Leilões (www.agresteleiloes.com.br).

Art. 6º - Os interessados deverão proceder com antecedência compatível, à vistoria dos animais, inclusive com profissional de sua confiança, pois uma vez na pista, a distância impede a verificação de certas minúcias, e, portanto, reclamações posteriores desta natureza não serão aceitas.

§ 1º - Ao Comprador de animal prenhe, será permitida até 24hs após o leilão, e antes da retirada do animal do local do evento, trazer veterinário de sua confiança para a constatação da prenhez do animal adquirido, cessando a partir daí qualquer responsabilidade do Vendedor.

§ 2º - Caso o Comprador não realize nas condições indicadas no § 1º supra a constatação da prenhez do animal adquirido, esta será presumida.

Art. 7º - As condições de pagamento do leilão serão as seguintes:

- a) O total da venda será o valor do lance multiplicado pelo numero de animais vezes 30 (**trinta**) parcelas;
- b) O pagamento dar-se-á da seguinte forma: 02 (**duas**) parcelas acumuladas no ato da compra; 02 (**duas**) parcelas acumuladas com vencimento para 30 (**trinta**); dias; 02 (**duas**) parcelas acumuladas com vencimento para 60 (**sessenta**) dias; 02 (**duas**) parcelas acumuladas com vencimento para 90 (**noventa**) dias; 02 (**duas**) parcelas acumuladas com vencimento para 120 (**cento e vinte**) dias; + 20 (**vinte**) parcelas individuais e seqüentes a cada 30 dias.
- c) Para pagamento avista o comprador poderá pagar com 10% (**dez por cento**) de desconto.

Art. 8º - O Comprador, após a batida do martelo, estará obrigado a firmar a Nota de Leilão vinculada ao Contrato de Compra e Venda, Nota Promissória Única no valor total do animal adquirido, assinando-a, bem como Nota Promissória relativa ao pagamento da Comissão, emitidas logo após cada arrematação.

Parágrafo Único - As referidas Notas Promissórias serão devolvidas:

- a) A Nota Promissória Única no valor total do animal adquirido quando do acerto final do negócio;
- b) A Nota Promissória da comissão quando do acerto da mesma junto a AGRESTE LEILÕES.

Art. 9º - Ao Comprador compete:

- a) Cadastrar-se junto a AGRESTE LEILÕES fornecendo todos os dados necessários para a sua identificação, antecipadamente ao Leilão, além de referências pessoais e bancárias;
- b) Efetuar o pagamento, do animal arrematado, duas primeiras parcelas, durante o leilão ou no dia seguinte, mediante e-mail que será enviado pela Agreste Leilões.
- c) O COMPRADOR pagará **8% (oito por cento)** de comissão sobre o valor total do animal arrematado.
- d) Retirar o animal mediante, pagamento do sinal, comissão de compra + assinatura do (s) contrato (s), correndo por sua conta e risco as providências desta retirada, transporte e despesas eventuais. Após esta data será cobrada uma taxa de R\$ 100,00 (**cem reais**) por dia e por animal, além do frete de retorno ao local de origem;
- e) Pagar junto a respectiva associação a taxa de transferência da propriedade após a liquidação do preço total do animal.

Art. 10º - Os animais somente serão liberados após a análise e aprovação do cadastro referido na alínea "a" do art. 9ºsupra; em havendo restrições à venda será cancelada.

Parágrafo Único - Havendo restrições no cadastro do Comprador este será analisado pelo Vendedor, a quem compete, por liberalidade, convalidar ou não a venda, assumindo todas as conseqüências oriundas deste ato.

Art. 11º - O Vendedor poderá solicitar AVALISTA do seu conhecimento na Nota Promissória Única, desde que manifeste formalmente esta exigência no escritório da AGRESTE LEILÕES instalado no local antes do acerto de contas pelo Comprador. Nas vendas a prazo o Comprador dará ao Vendedor o penhor pecuniário do animal adquirido, ficando como fiel depositário do mesmo até final liquidação total da dívida.

Art. 12º - O animal arrematado será entregue ao Comprador mediante Termo de Liberação, por escrito, da AGRESTE LEILÕES, cuja autorização se dará imediatamente após o acerto de contas (regularização da compra).

Art. 13º - Para o recebimento das parcelas em aberto, oriunda da comercialização do animal, deverá o Vendedor utilizar a forma de cobrança que melhor lhe convier, conforme vencimento e valores constantes na Nota de Leilão, assinada pelo Comprador.

Art. 14º - O Comprador que não se encontrar presente e que efetuar a aquisição através do sistema via telefone **DECLARA** ter conhecimento da Nota de Leilão com o Contrato de Compra e Venda a ele vinculado e do regulamento deste leilão e receberá a documentação para ser assinada e devolvida. Entretanto o animal só será liberado após a assinatura na Nota de Leilão e o pagamento da entrada e da comissão.

Art. 15º - **A falta de pagamento de qualquer uma das parcelas pactuadas no Contrato de Compra e Venda, implicará no vencimento e exigibilidade da dívida por inteiro, independentemente de Notificação ou Aviso nos termos do Contrato de Compra e Venda com reserva de domínio vinculado a Nota de Leilão.**

Art. 16º - O Vendedor, os organizadores do leilão e a AGRESTE LEILÕES não se responsabilizarão por quaisquer alterações no estado do animal após a arrematação.

Art. 17º - O leilão realizar-se-á publicamente por Leiloeiro Rural filiado ao Sindicato Nacional dos Leiloeiros Rurais, sendo sua palavra credenciada a alterar e complementar estas normas, bem como as informações constantes do catálogo.

§ 1º - O Leiloeiro estabelecerá a seu exclusivo critério, o lance mínimo e a variação do montante de cada lance.

§ 2º - Caberá ao Leiloeiro esclarecer eventuais dúvidas e estabelecer normas para os casos omissos.

§ 3º - O Leiloeiro não aceitará lances dados por pessoas que a seu critério exclusivo julgar não capacitada.

Art. 18º - **Todos os dados fornecidos e constantes no catálogo são de responsabilidade do Vendedor e/ou sua Assessoria.**

Parágrafo Único – Eventuais erros ou omissões serão corrigidos pelo Leiloeiro e prevalecerão sobre o catálogo.

Art. 19º - Fica estabelecido que o proprietário (Vendedor/Comprador) assumirá inteira e exclusiva responsabilidade em face de eventuais danos de natureza patrimonial ou pessoal que possam vir a ocorrer a seus apresentadores, treinadores, tratadores e outros funcionários, bem como àqueles que seu animal possa vir a causar a terceiros, isentado, expressamente, os organizadores do Leilão e a AGRESTE LEILÕES de quaisquer responsabilidade quanto aos eventos acima especificados.

Art. 20º - A concretização do negócio entre Vendedor e Comprador, caracteriza-se pela batida do martelo pelo Leiloeiro e qualquer fato posterior, não implica, em nenhuma hipótese, na devolução dos valores pagos a título de comissão ou custos.

Art. 21º - Uma vez no recinto do leilão o animal entrará em pista obrigatoriamente.

Art. 22º - Este leilão está de acordo com a Portaria nº 108 de 17 de MARÇO de 1993 Artigos 16 e 17 do Ministério da Agricultura Pecuária e Abastecimento.

Art. 23º - A AGRESTE LEILÕES, registrada no Ministério da Agricultura sob o nº AL- 51193-5, é uma prestadora de serviço que intermediará os negócios fechados no conclave e despenderá todos os esforços para sua boa liquidação, **mas de forma alguma é responsável: (a) por eventuais atrasos ou faltas de pagamentos; (b) pelas informações contidas no catálogo; (c) bem como e notadamente, pela saúde, condições e estado físico dos animais, razão pela qual, de forma expressa, Vendedor e Comprador se declaram partes legítimas em qualquer questão que possa decorrer de tais situações.**

Art. 24º - Com a renúncia expressa de qualquer outro, por mais privilegiado que seja as partes elegem o FORO DO DOMICÍLIO DO VENDEDOR para serem dirimidas todas quaisquer questões decorrentes do presente REGULAMENTO.

Itabaiana / SE, 08 de fevereiro de 2025

AGRESTE LEILÕES





Índice Geral do Leilão

LOTE	VENDEDOR	ANIMAL	SEXO
001	NELORE RIO DOS LAÇOS	SUICA RIO DOS LACOS - NFRL 353	Femea
002	NELORE RIO DOS LAÇOS	6694 SBX - SBXP 6694	Femea
003	NELORE RIO DOS LAÇOS	MARIANA DA PAU D ARCO - NON 5018	Femea
004	NELORE RIO DOS LAÇOS	94 DA MANAAR - GENN 94	Femea
005	NELORE RIO DOS LAÇOS	TIANY RIO DOS LACOS - NFRL 509	Femea
006	NELORE RIO DOS LAÇOS	CHARLENY DA SM - FSM A1444	Femea
007	NELORE RIO DOS LAÇOS	27488 SBX - SBX 27488	Femea
008	NELORE RIO DOS LAÇOS	30 DA MANAAR - GENN 30	Femea
009	NELORE RIO DOS LAÇOS	HERINGER A552 - FHGN A552	Femea
010	NELORE RIO DOS LAÇOS	2053 DA SM - FSM A2053	Femea
011	NELORE RIO DOS LAÇOS	8035 DA EAO - EAO A8035	Femea
012	NELORE RIO DOS LAÇOS	AMANDA RIO DOS LACOS - NFRL 750	Femea
013	NELORE RIO DOS LAÇOS	RUBI RIO DOS LACOS - NFRL 739	Femea
014	NELORE RIO DOS LAÇOS	RIAN RIO DOS LACOS - NFRL 1085	Femea
015	NELORE RIO DOS LAÇOS	KALILA RIO DOS LACOS - NFRL 693	Femea
016	NELORE RIO DOS LAÇOS	JENIFER RIO DOS LACOS - NFRL 737	Femea
017	NELORE RIO DOS LAÇOS	ANDRESSA RIO DOS LACOS - NFRL 755	Femea
018	NELORE RIO DOS LAÇOS	KATTY RIO DOS LACOS - NFRL 1025	Femea
019	NELORE RIO DOS LAÇOS	CRISTINE RIO DOS LACOS - NFRL 858	Femea
020	NELORE RIO DOS LAÇOS	VIOLETA RIO DOS LACOS - NFRL 1004	Femea
021	NELORE RIO DOS LAÇOS	BARBARA RIO DOS LACOS - NFRL 746	Femea
022	NELORE RIO DOS LAÇOS	HARMONIA RIO DOS LACOS - NFRL 697	Femea
023	NELORE RIO DOS LAÇOS	ELLA RIO DOS LACOS - NFRL 920	Femea
024	NELORE RIO DOS LAÇOS	BOB RIO DOS LACOS - NFRL 742	Femea
025	NELORE RIO DOS LAÇOS	SANDRA RIO DOS LACOS - NFRL 50	Femea
026	NELORE RIO DOS LAÇOS	INTIMA RIO DOS LACOS - NFRL 19	Femea
027	NELORE RIO DOS LAÇOS	NAVIRAI 13428-13 - CSCN 13428	Femea
028	NELORE RIO DOS LAÇOS	XUXA RIO DOS LACOS - NFRL 350	Femea
029	NELORE RIO DOS LAÇOS	LILIAN RIO DOS LACOS - NFRL 278	Femea
030	NELORE RIO DOS LAÇOS	KPACCIS LAVRINHA - ESTR 1629	Femea
031	NELORE RIO DOS LAÇOS	8894 SBX - SBXP 8894	Femea
032	NELORE RIO DOS LAÇOS	68 DA MANAAR - GENN 68	Femea
033	NELORE RIO DOS LAÇOS	TATUAGEM FIV M.VERDE - ISPU 4623	Femea
034	NELORE RIO DOS LAÇOS	HERINGER A9085 - FHGN A9085	Femea
035	NELORE RIO DOS LAÇOS	LIZANDRA RIO DOS LACOS - NFRL 109	Femea
036	NELORE RIO DOS LAÇOS	HERINGER A1129 * - FHGN A1129	Femea
037	NELORE RIO DOS LAÇOS	8374 SBX - SBXP 8374	Femea
038	NELORE RIO DOS LAÇOS	JAMIELE RIO DOS LACOS - NFRL 605	Femea
040	NELORE RIO DOS LAÇOS	ASPIRAÇÃO - EAO A6641	Femea
041	NELORE RIO DOS LAÇOS	34440 SBX - SBX 34440	Macho
042	NELORE RIO DOS LAÇOS	C3191 DA EAO - EAO C3191	Macho
043	NELORE RIO DOS LAÇOS	34843 SBX - SBX 34843	Macho
044	NELORE RIO DOS LAÇOS	BRYAN RIO DOS LACOS - NFRL 974	Macho
045	NELORE RIO DOS LAÇOS	ARTHUR RIO DOS LACOS - NFRL 1041	Macho
046	NELORE RIO DOS LAÇOS	MEDICE RIO DOS LACOS - NFRL 1056	Macho
047	NELORE RIO DOS LAÇOS	ANTHONY RIO DOS LACOS - NFRL 1082	Macho
048	NELORE RIO DOS LAÇOS	SATURNO RIO DOS LACOS - NFRL 1131	Macho
049	NELORE RIO DOS LAÇOS	APOLLO RIO DOS LACOS - NFRL 973	Macho
050	NELORE RIO DOS LAÇOS	ARYEL RIO DOS LACOS - NFRL 1032	Macho
051	NELORE RIO DOS LAÇOS	LUIGI RIO DOS LACOS - NFRL 1018	Macho

Índice Geral do Leilão

LOTE	VENDEDOR	ANIMAL	SEXO
052	NELORE RIO DOS LAÇOS	34437 SBX - SBX 34437	Macho
053	NELORE RIO DOS LAÇOS	MATHEW RIO DOS LACOS - NFRL 1090	Macho
054	NELORE RIO DOS LAÇOS	BECK RIO DOS LACOS - NFRL 1169	Macho
055	NELORE RIO DOS LAÇOS	GASPAR RIO DOS LACOS - NFRL 999	Macho
056	NELORE RIO DOS LAÇOS	BACANA RIO DOS LACOS - NFRL 1045	Macho
057	NELORE RIO DOS LAÇOS	MAMEDE RIO DOS LACOS - NFRL 1055	Macho
058	NELORE RIO DOS LAÇOS	BRADOCK RIO DOS LACOS - NFRL 526	Macho
059	NELORE RIO DOS LAÇOS	ITALLO RIO DOS LACOS - NFRL 623	Macho
060	NELORE RIO DOS LAÇOS	DESACATO RIO DOS LACOS - NFRL 640	Macho
061	NELORE RIO DOS LAÇOS	GOIAS RIO DOS LACOS - NFRL 703	Macho
062	NELORE RIO DOS LAÇOS	JAY RIO DOS LACOS - NFRL 1074	Macho
063	NELORE RIO DOS LAÇOS	BURITI RIO DOS LACOS - NFRL 534	Macho
064	NELORE RIO DOS LAÇOS	ORLANDO RIO DOS LACOS - NFRL 957	Macho
065	NELORE RIO DOS LAÇOS	FLASH - TAWN 72	Macho
066	NELORE RIO DOS LAÇOS	CHAVEIRO RIO DOS LACOS - NFRL 887	Macho
067	NELORE RIO DOS LAÇOS	DADONE RIO DOS LACOS - NFRL 783	Macho
068	NELORE RIO DOS LAÇOS	VIENA RIO DOS LACOS - NFRL 743	Macho
069	NELORE RIO DOS LAÇOS	EL TORO RIO DOS LACOS - NFRL 648	Macho
070	NELORE RIO DOS LAÇOS	PLUTAO RIO DOS LACOS - NFRL 730	Macho
071	NELORE RIO DOS LAÇOS	BRUNO RIO DOS LACOS - NFRL 748	Macho
072	NELORE RIO DOS LAÇOS	NAJAR RIO DOS LACOS - NFRL 740	Macho
073	NELORE RIO DOS LAÇOS	BALBO RIO DOS LACOS - NFRL 1036	Macho
074	NELORE RIO DOS LAÇOS	LOUIS RIO DOS LACOS - NFRL 1069	Macho
075	NELORE RIO DOS LAÇOS	JULIO CESAR RIO DOS LACOS - NFRL 1065	Macho
076	NELORE RIO DOS LAÇOS	JAMES RIO DOS LACOS - NFRL 1070	Macho
077	NELORE RIO DOS LAÇOS	LEVI RIO DOS LACOS - NFRL 1053	Macho
078	NELORE RIO DOS LAÇOS	KAUE RIO DOS LACOS - NFRL 1101	Macho
079	NELORE RIO DOS LAÇOS	IVALDO RIO DOS LACOS - NFRL 752	Macho
080	NELORE RIO DOS LAÇOS	1860 FIV DA EAO - EAO B1860	Macho
081	NELORE RIO DOS LAÇOS	30113 SBX - SBX 30113	Macho
082	NELORE RIO DOS LAÇOS	NEILORE DA CLR - CLRP 2151	Macho
083	NELORE RIO DOS LAÇOS	JERU RIO DOS LACOS - NFRL 478	Macho
084	NELORE RIO DOS LAÇOS	C146 FIV DA EAO - EAO C146	Macho
085	NELORE RIO DOS LAÇOS	C135 FIV DA EAO - EAO C135	Macho
086	NELORE RIO DOS LAÇOS	A1699 TULIPA - TUL 1699	Macho
087	NELORE RIO DOS LAÇOS	C3361 DA EAO - EAO C3361	Macho



9º LEILÃO NELORE RIO DOS LAÇOS

Vendedor: **NELORE RIO DOS LAÇOS**

LOTE 001

Raça **NELORE PO**

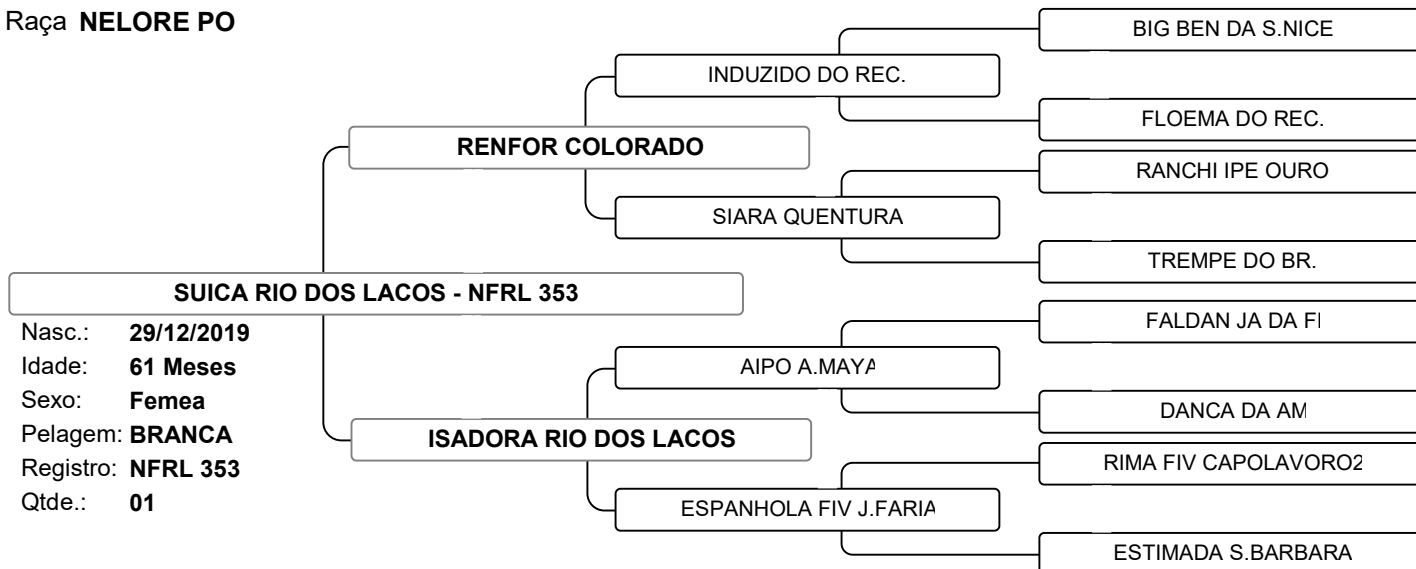

PRENHA, PREVISÃO DE PARTO PARA JUNHO DO TOURO REM CALDONEIRO.

Vendedor: **NELORE RIO DOS LAÇOS**

LOTE 002

Raça **NELORE PO**

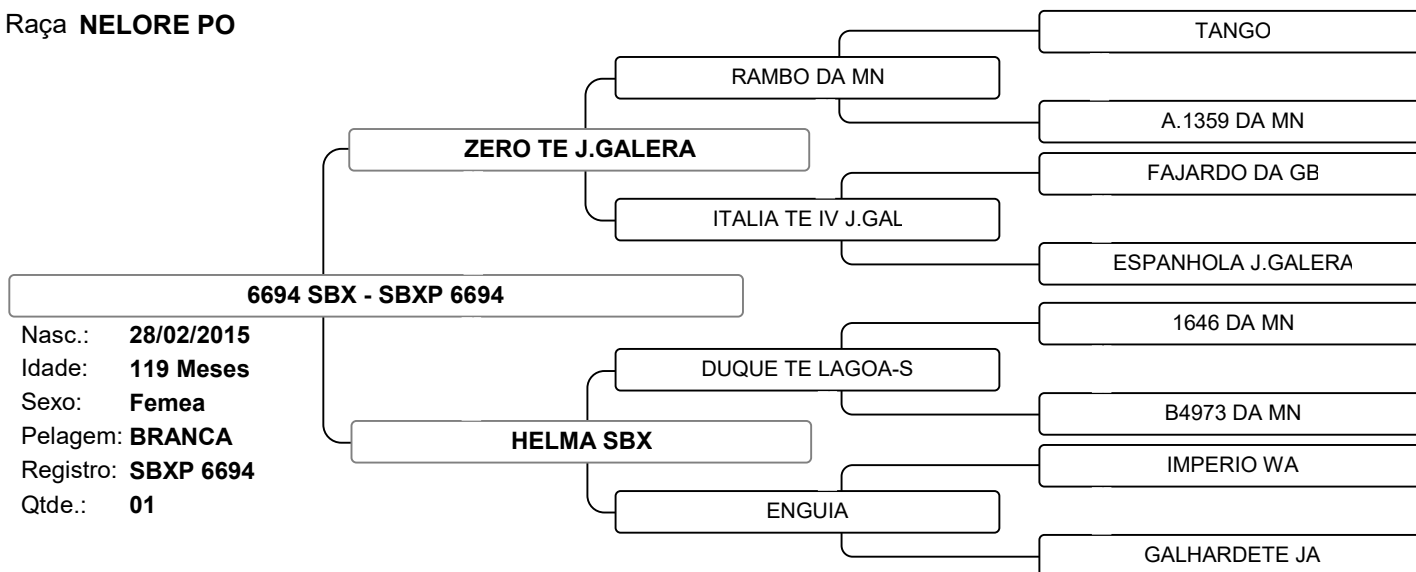

PRENHE, PREVISÃO DE PARTO PARA JUNHO DO TOURO EAO B 1834 (CAMPEÃO x USP).



9º LEILÃO NELORE RIO DOS LAÇOS

Vendedor: **NELORE RIO DOS LAÇOS**

LOTE 003

Raça **NELORE PO**

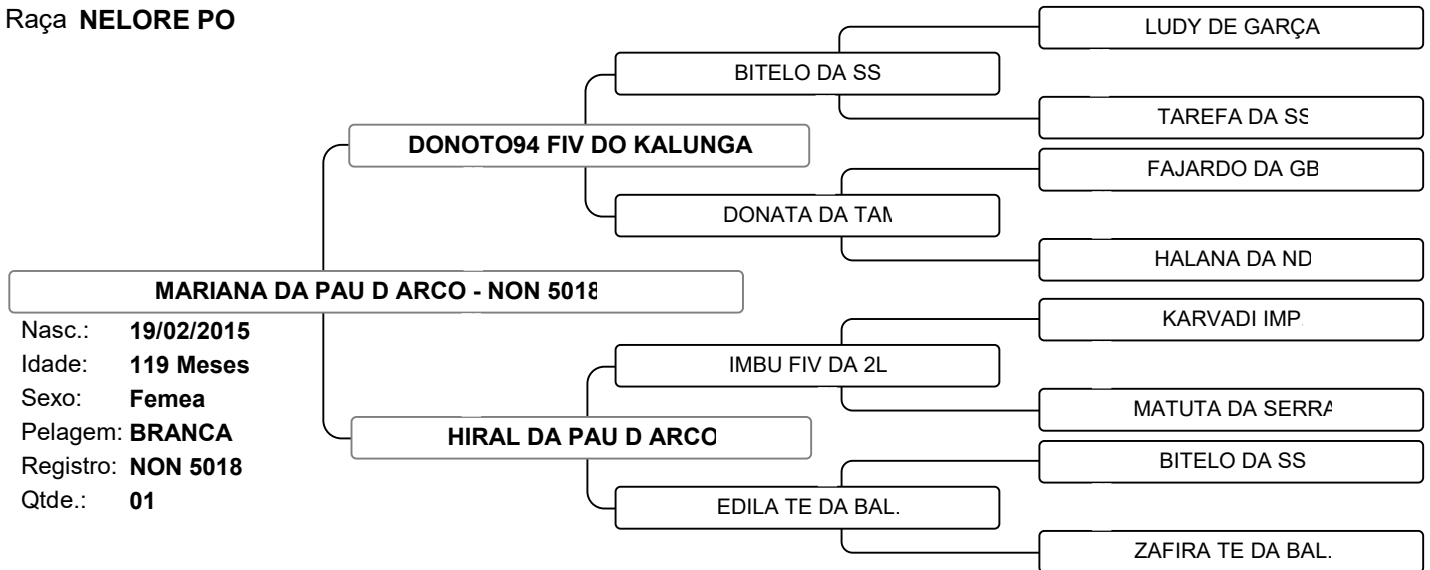

PRENHE, PREVISÃO DE PARTO PARA MARÇO DO TOURO EAO B 1834 (CAMPEÃO x USP).

Vendedor: **NELORE RIO DOS LAÇOS**

LOTE 004

Raça **NELORE PO**

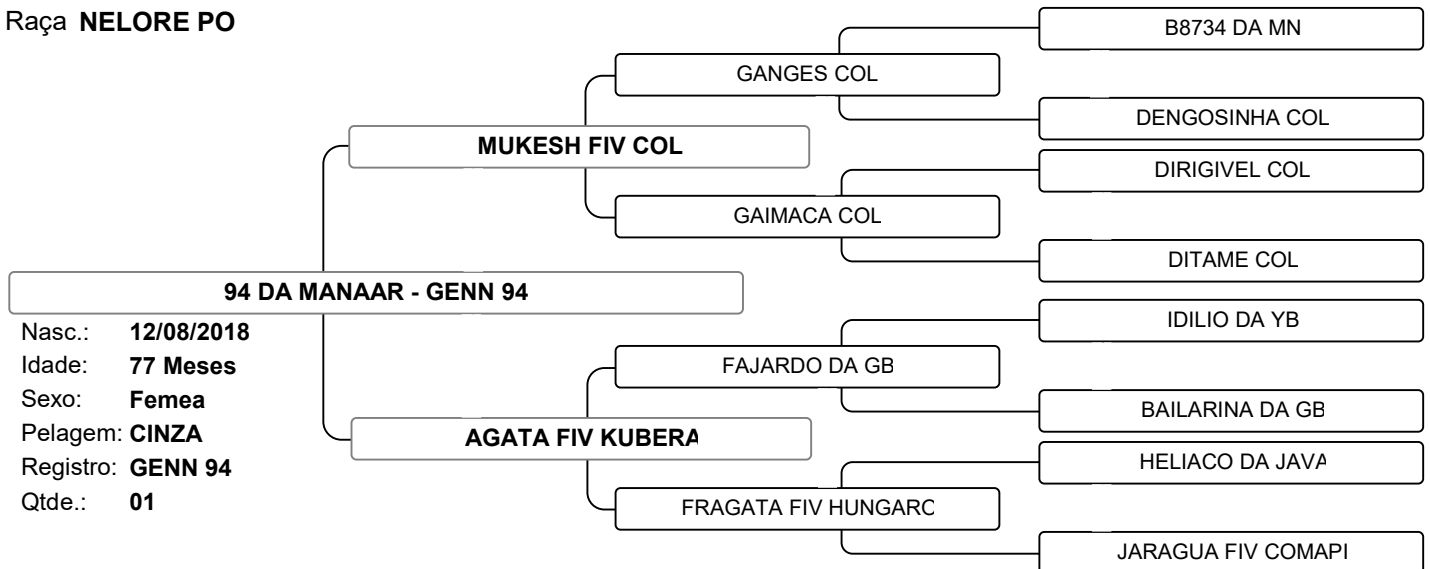

INSEMINADA DO TOURO TOTAL MARTINHA.



9º LEILÃO NELORE RIO DOS LAÇOS

Vendedor: **NELORE RIO DOS LAÇOS**

LOTE 005

Raça **NELORE PO**

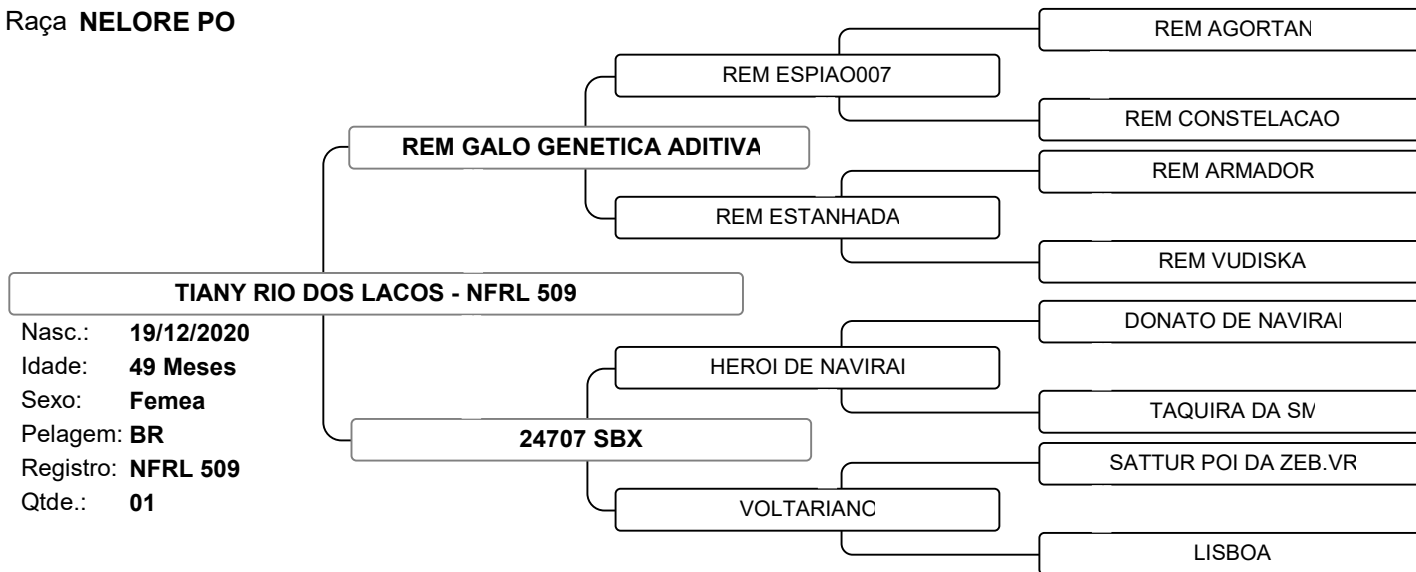

PRENHE, PREVISÃO DE PARTO PARA ABRIL DO TOURO EAO B 1834 (CAMPEÃO x USP).

Vendedor: **NELORE RIO DOS LAÇOS**

LOTE 006

Raça **NELORE PO**

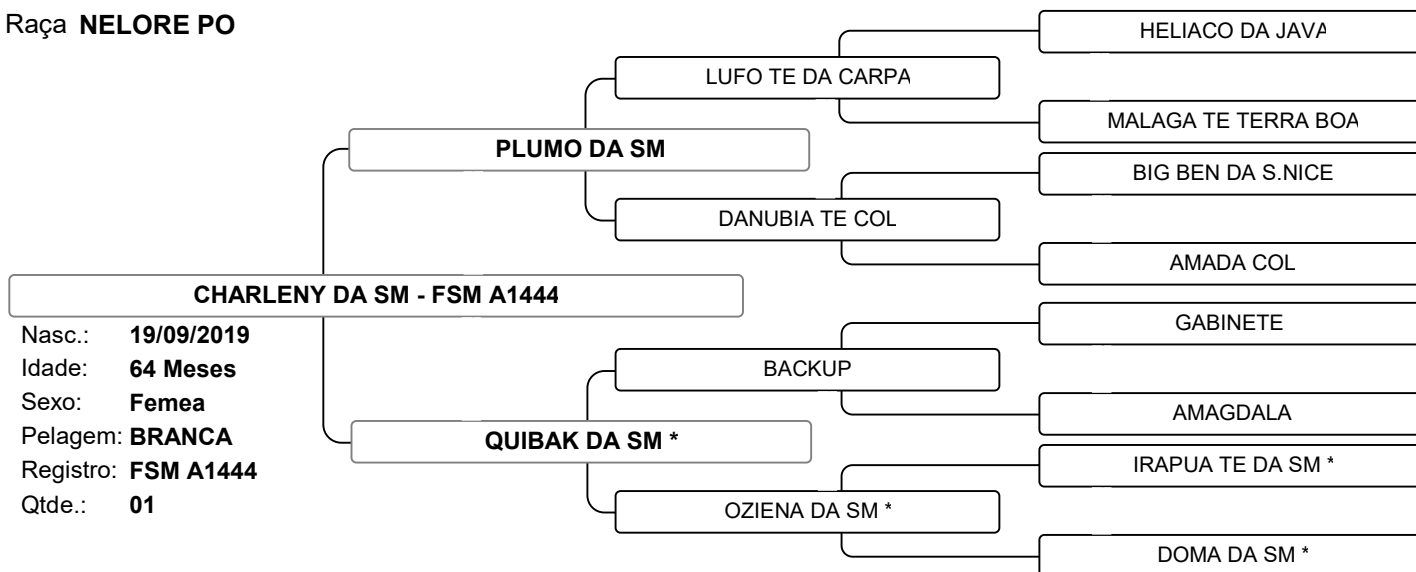

PRENHE, PREVISÃO DE PARTO PARA JULHO DO TOURO EAO B 1834 (CAMPEÃO x USP).



9º LEILÃO NELORE RIO DOS LAÇOS

Vendedor: **NELORE RIO DOS LAÇOS**

LOTE 007

Raça **NELORE PO**

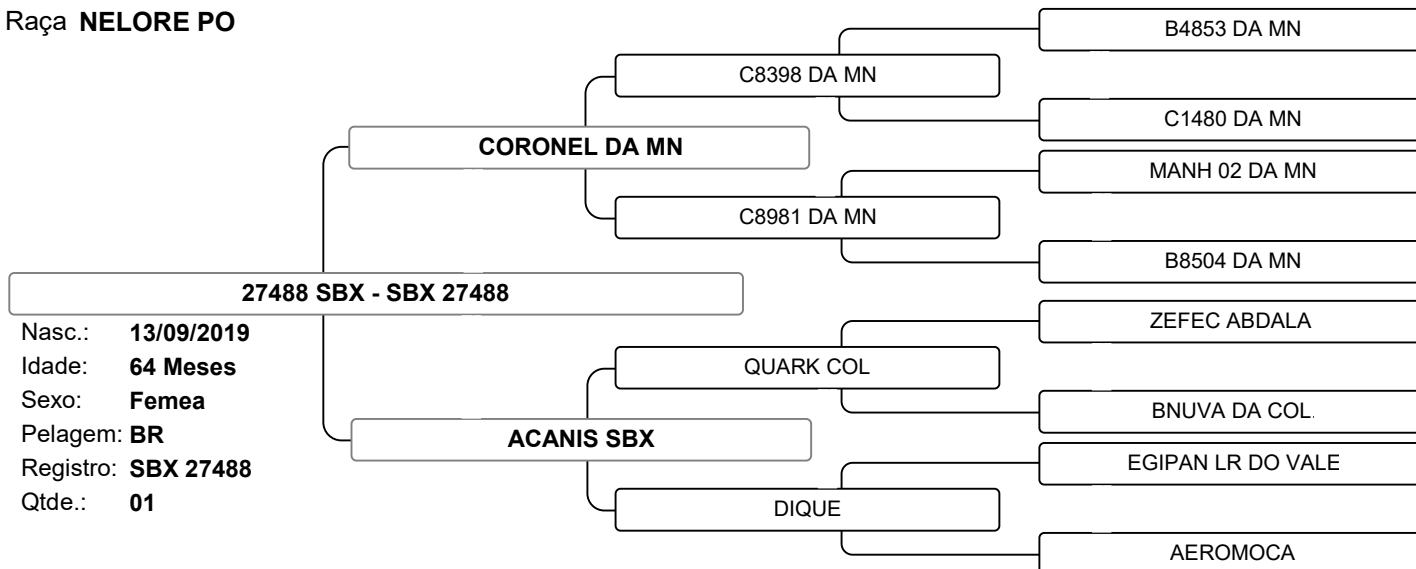

PRENHE, PREVISÃO DE PARTO PARA ABRIL DO TOURO EAO B 1834 (CAMPEÃO x USP).

Vendedor: **NELORE RIO DOS LAÇOS**

LOTE 008

Raça **NELORE PO**

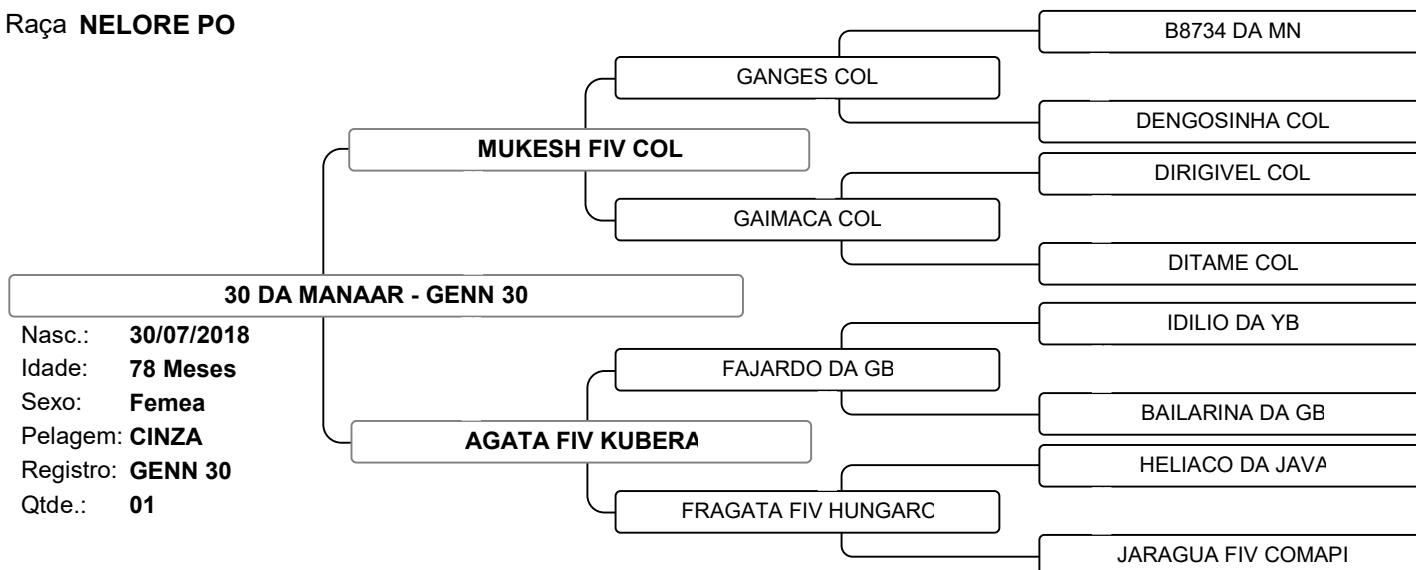

PRENHE, PREVISÃO DE PARTO PARA ABRIL DO TOURO EAO B 1834 (CAMPEÃO x USP).



9º LEILÃO NELORE RIO DOS LAÇOS

Vendedor: **NELORE RIO DOS LAÇOS**

LOTE 009

Raça **NELORE PO**

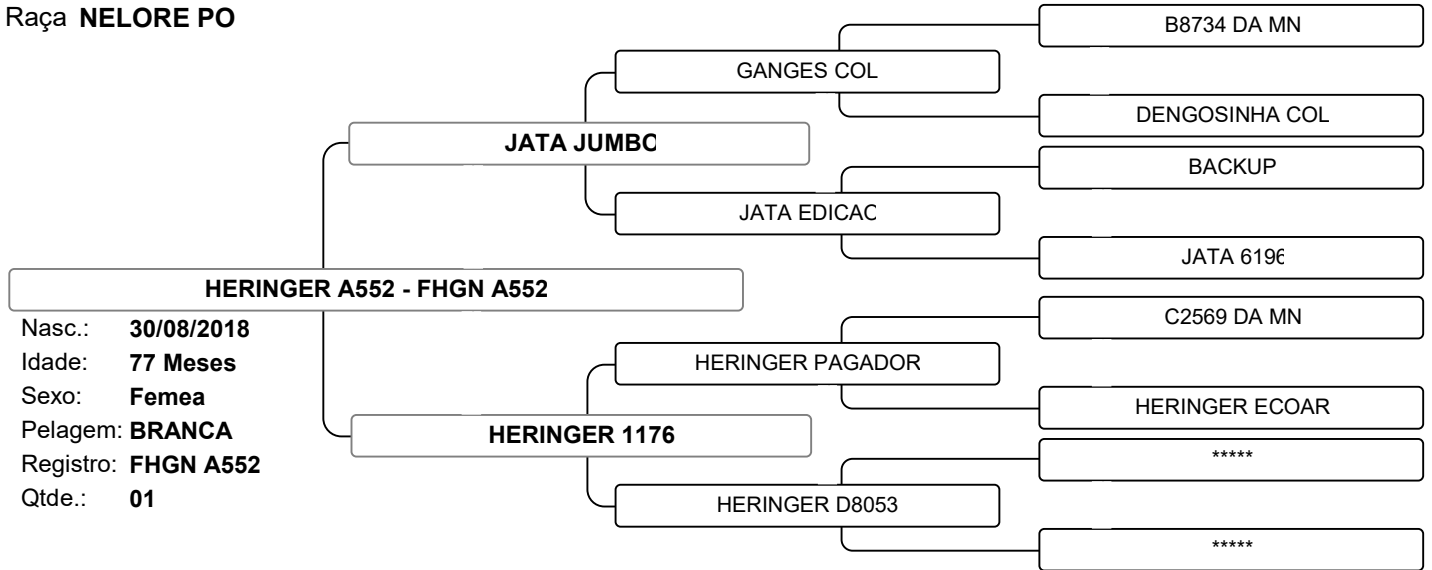

iABCZ 16,21 | DECA 1 | INSEMINADA DO TOURO ESPELHO SINO

Vendedor: **NELORE RIO DOS LAÇOS**

LOTE 010

Raça **NELORE PO**

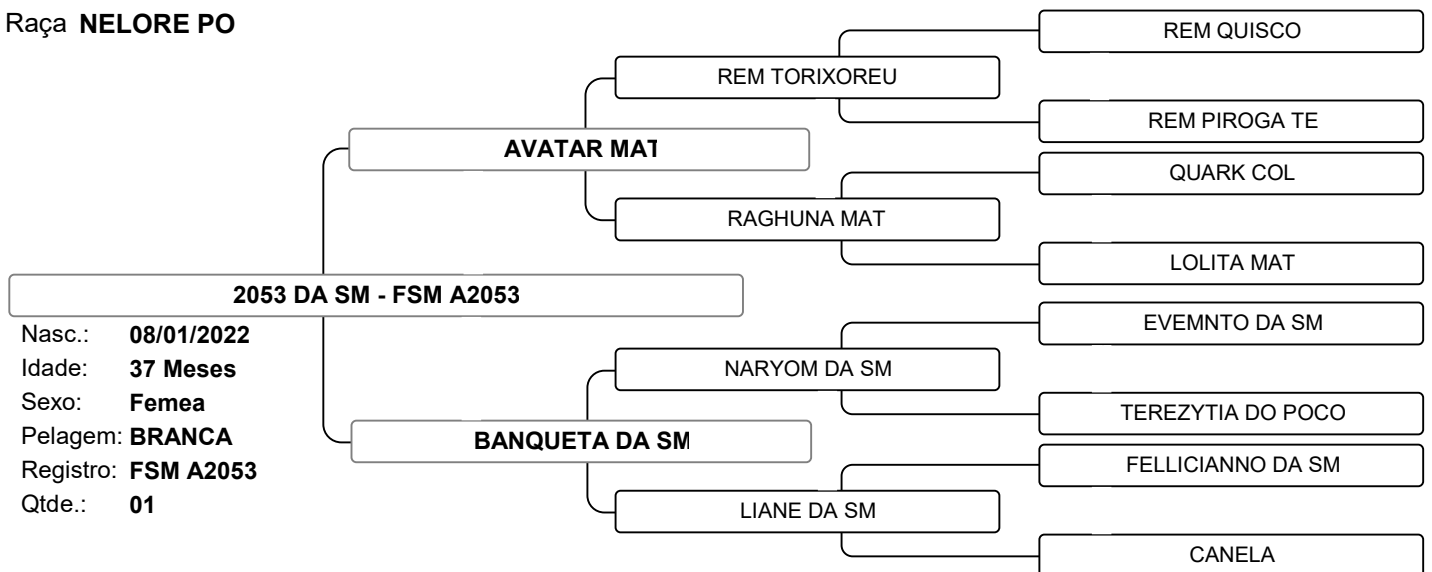

iABCZ: 14,15 | DECA 1 | PRENHE, PREVISÃO DE PARTO PARA ABRIL DO TOURO EAO B 1834 (CAMPEÃO x USP).



9º LEILÃO NELORE RIO DOS LAÇOS

Vendedor: **NELORE RIO DOS LAÇOS**

LOTE 011

Raça **NELORE PO**

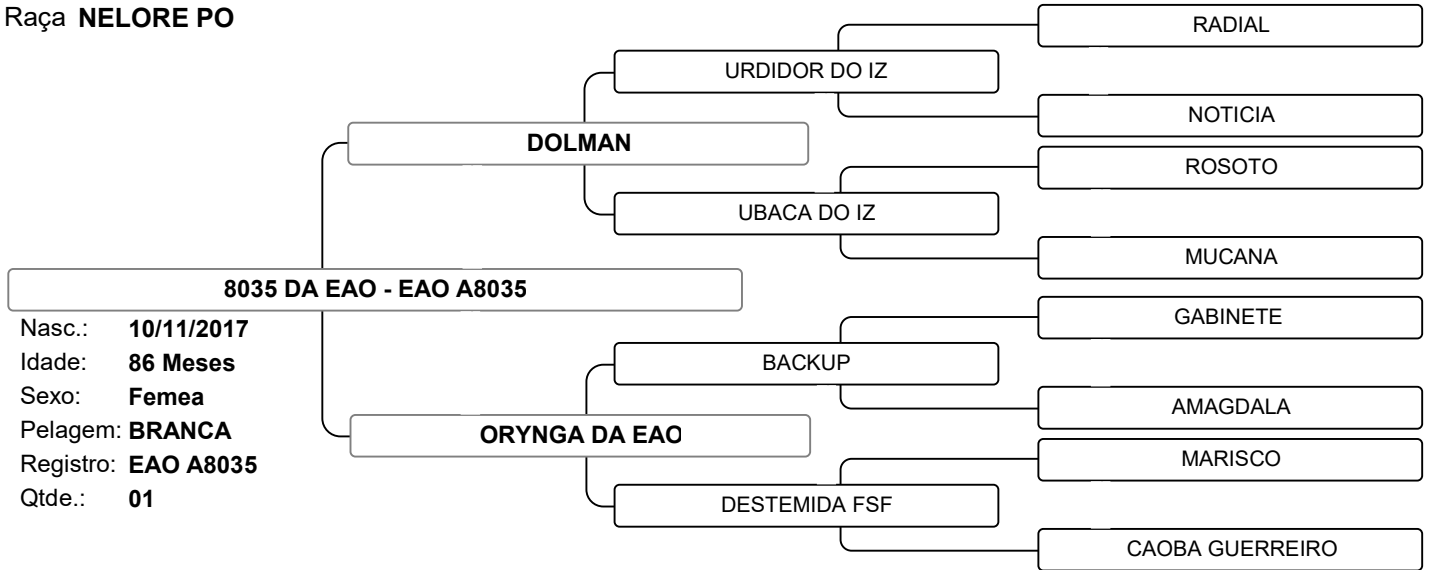

iABCZ 20,54 | DECA 1 | INSEMINADA DO TOURO CALIBRE CAMPARINO.

Vendedor: **NELORE RIO DOS LAÇOS**

LOTE 012

Raça **NELORE PO**

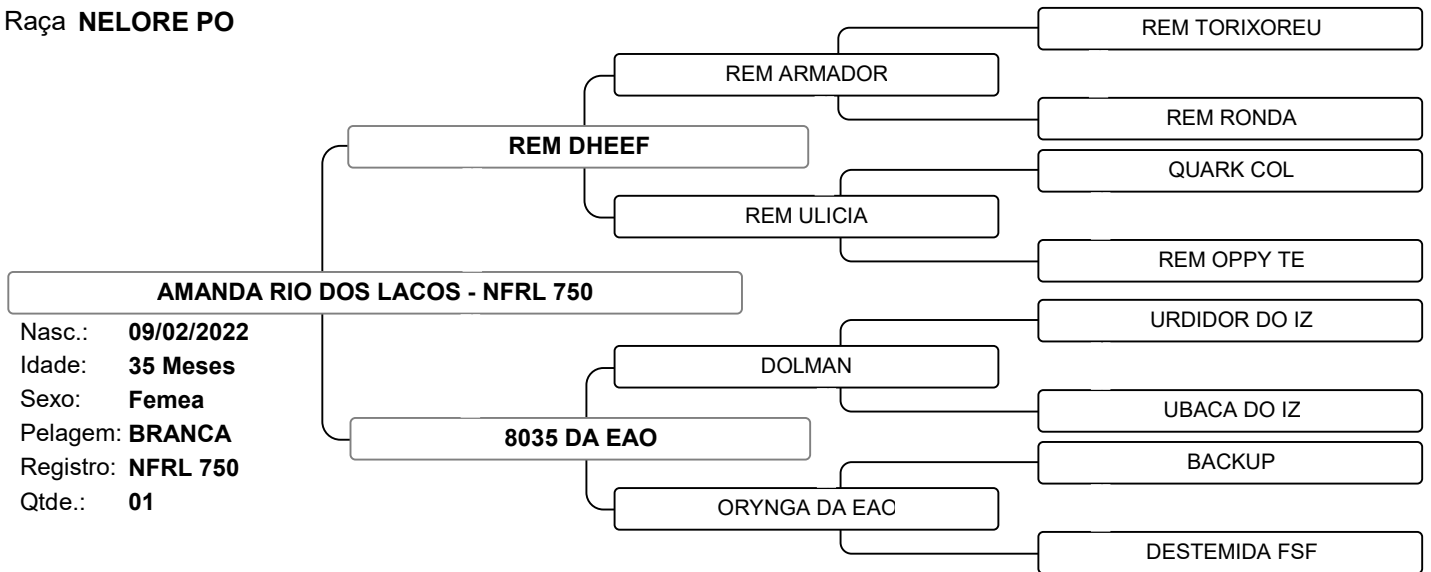

iABCZ 19,67 | DECA 1 | PRENHA, PREVISÃO DE PARTO PARA MARÇO DO TOURO EAO B4844 (CAMPEÃO x ARMADOR).



9º LEILÃO NELORE RIO DOS LAÇOS

Vendedor: **NELORE RIO DOS LAÇOS**

LOTE 013

Raça **NELORE PO**

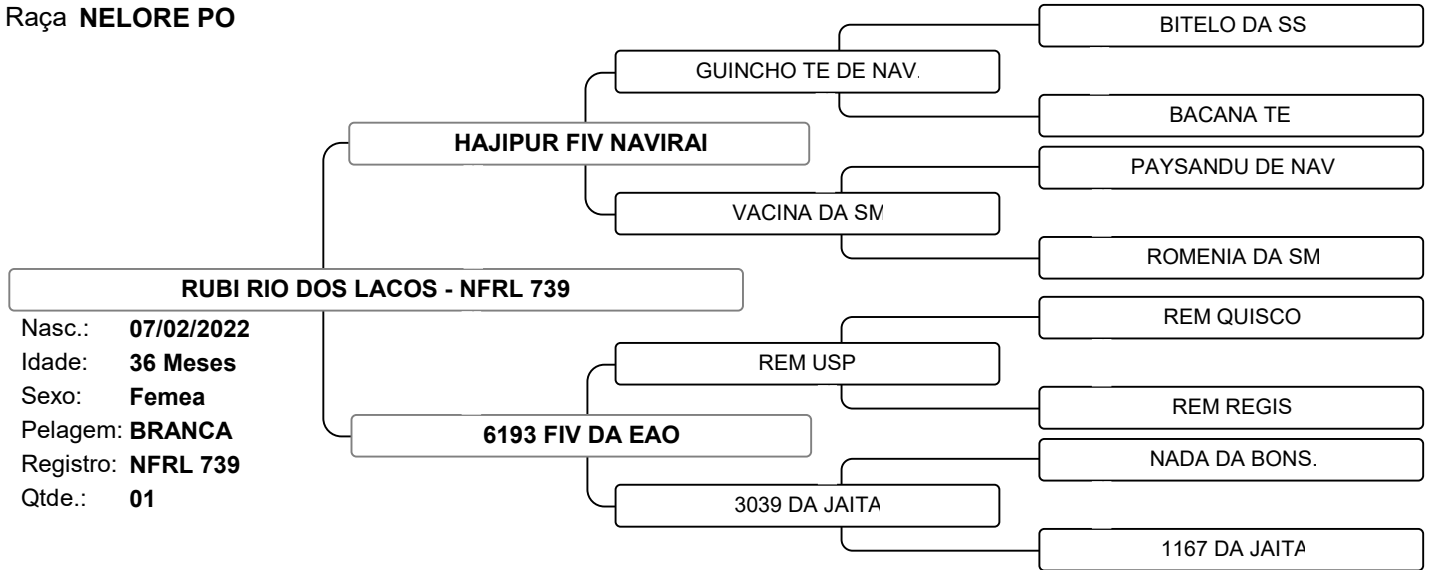

PRENHA, PREVISÃO DE PARTO PARA ABRIL DO TOURO EAO B4844 (CAMPEÃO x ARMADOR).

Vendedor: **NELORE RIO DOS LAÇOS**

LOTE 014

Raça **NELORE PO**

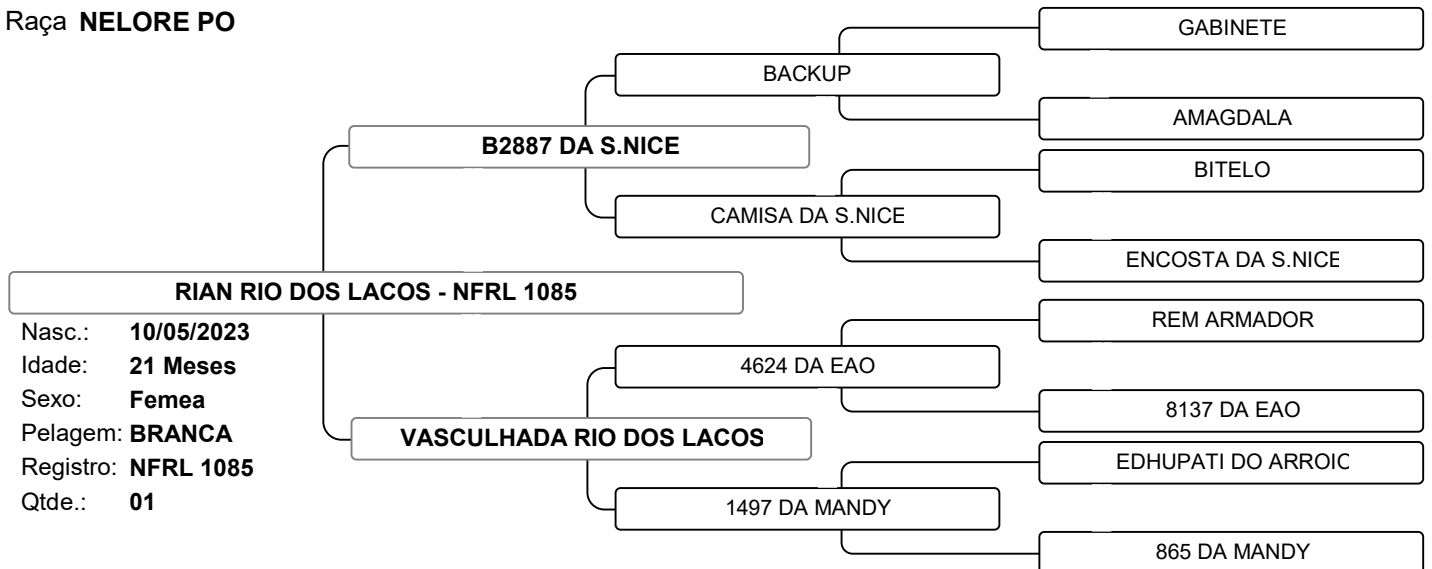

iABCZ 16,33 | DECA 1 | INSEMINADA DO TOURO CALIBRE CAMPARINO.



9º LEILÃO NELORE RIO DOS LAÇOS

Vendedor: NELORE RIO DOS LAÇOS

LOTE 015

Raça NELORE PO

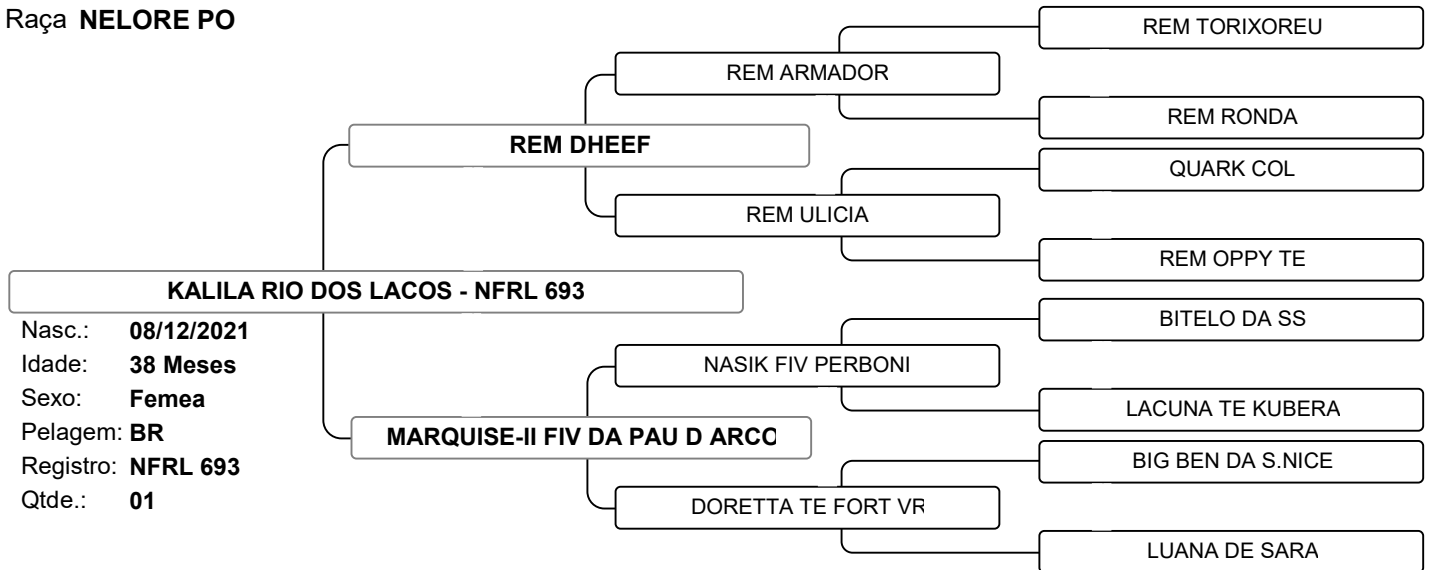

PRENHA, PREVISÃO DE PARTO PARA JUNHO DO TOURO EAO B4844 (CAMPEÃO x ARMADOR).

Vendedor: NELORE RIO DOS LAÇOS

LOTE 016

Raça NELORE PO

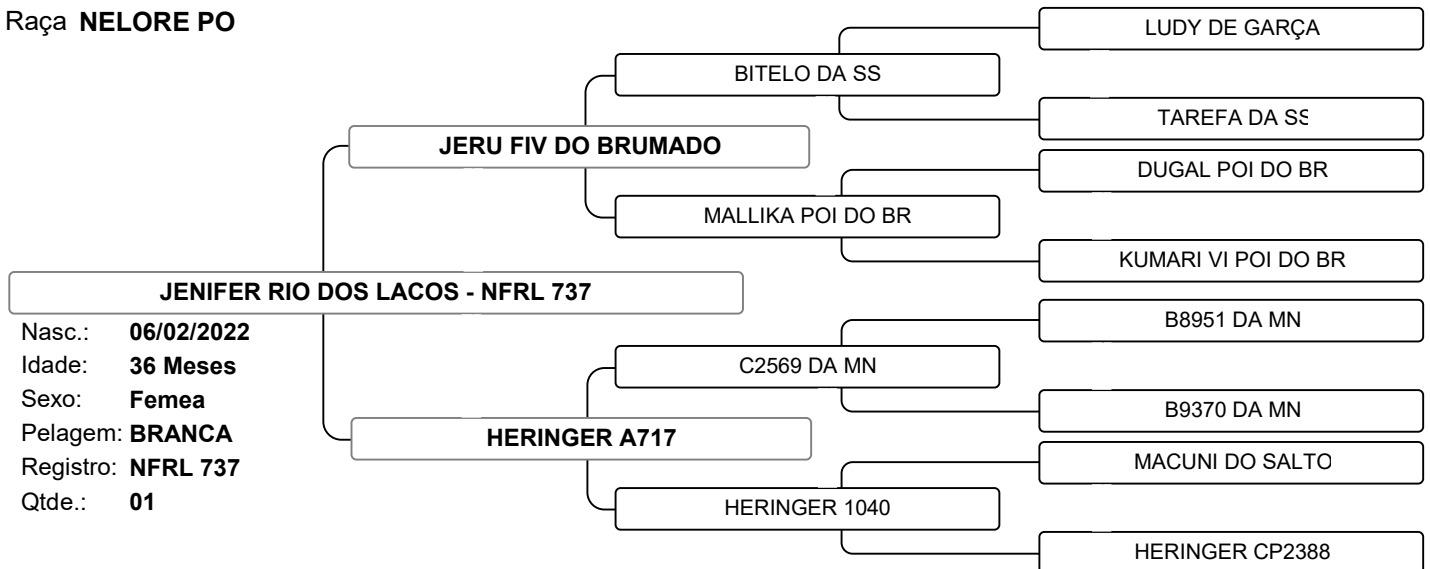

PRENHA, PREVISÃO DE PARTO PARA JULHO DO TOURO EAO B4844 (CAMPEÃO x ARMADOR).



9º LEILÃO NELORE RIO DOS LAÇOS

Vendedor: **NELORE RIO DOS LAÇOS**

LOTE 017

Raça **NELORE PO**

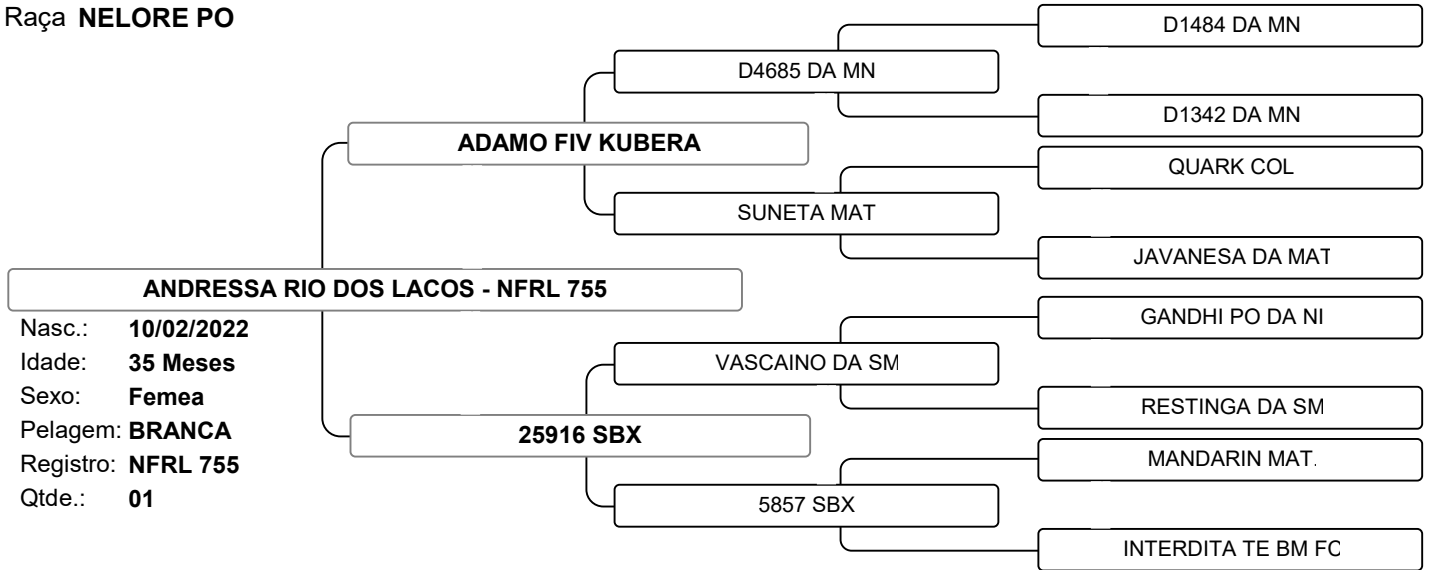

PRENHA, PREVISÃO DE PARTO PARA ABRIL DO TOURO EAO B4844 (CAMPEÃO x ARMADOR).

Vendedor: **NELORE RIO DOS LAÇOS**

LOTE 018

Raça **NELORE PO**

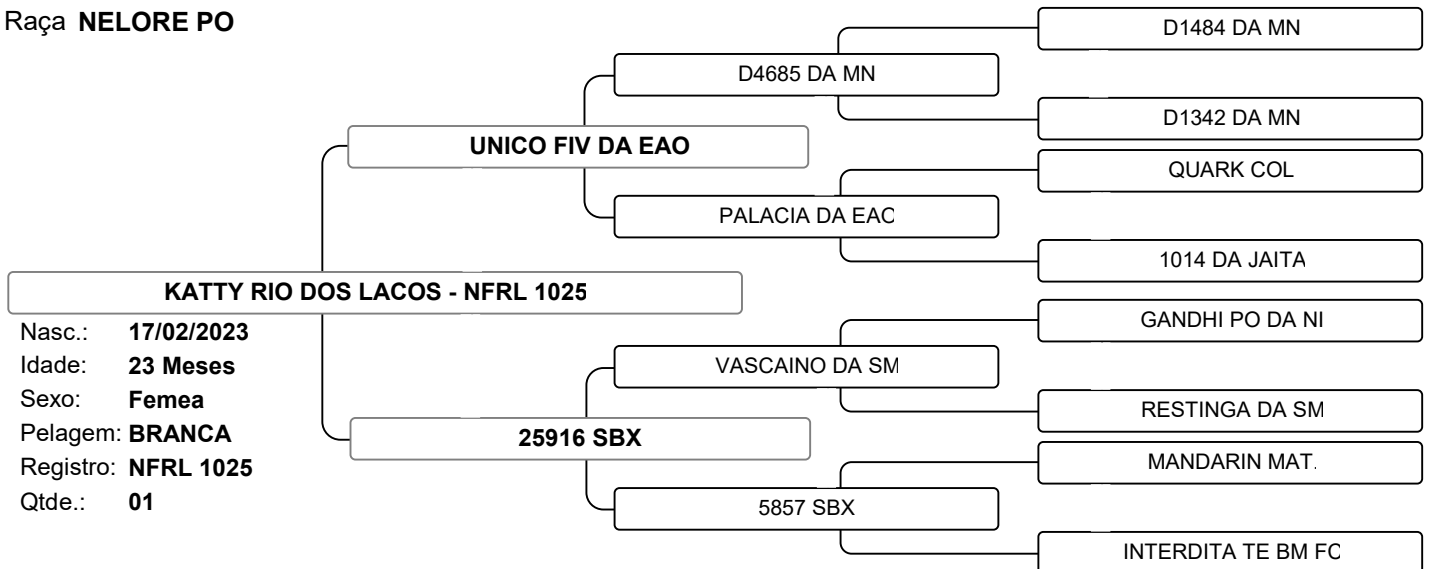

iABCZ 11,16 | DECA 2 | INSEMINADA DO TOURO TOTAL MATINHA.



9º LEILÃO NELORE RIO DOS LAÇOS

Vendedor: **NELORE RIO DOS LAÇOS**

LOTE 019

Raça **NELORE PO**

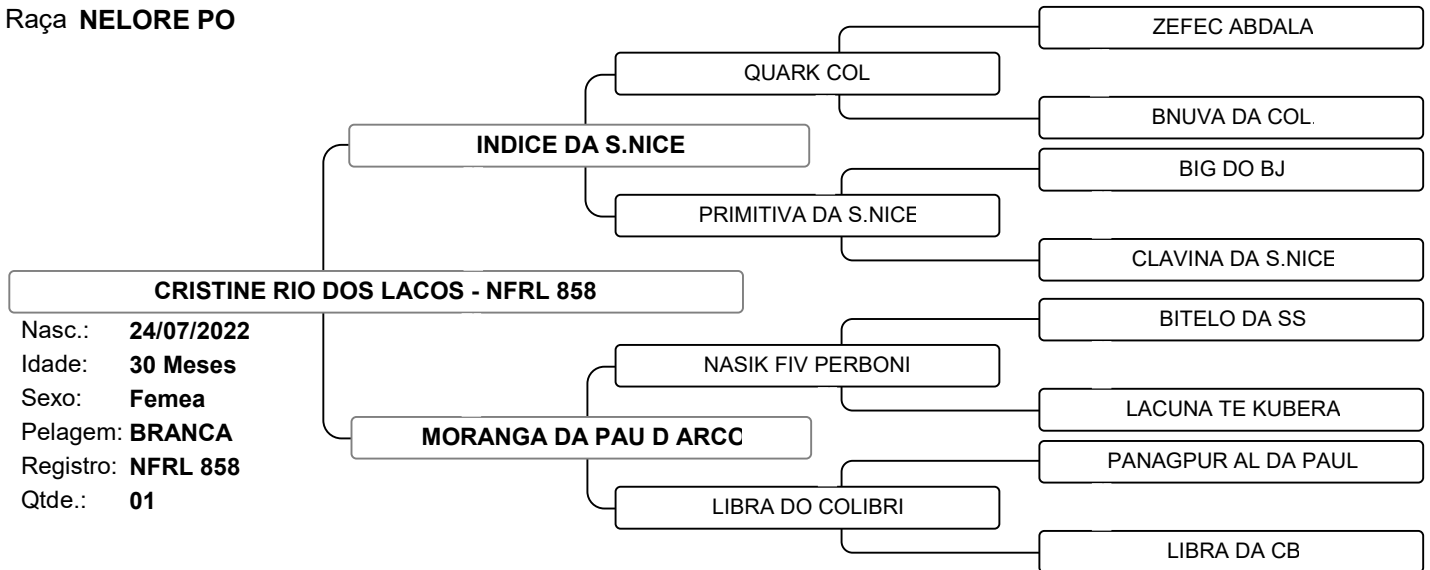

PRENHA, PREVISÃO DE PARTO PARA JULHO DO TOURO EAO B4844 (CAMPEÃO x ARMADOR).

Vendedor: **NELORE RIO DOS LAÇOS**

LOTE 020

Raça **NELORE PO**

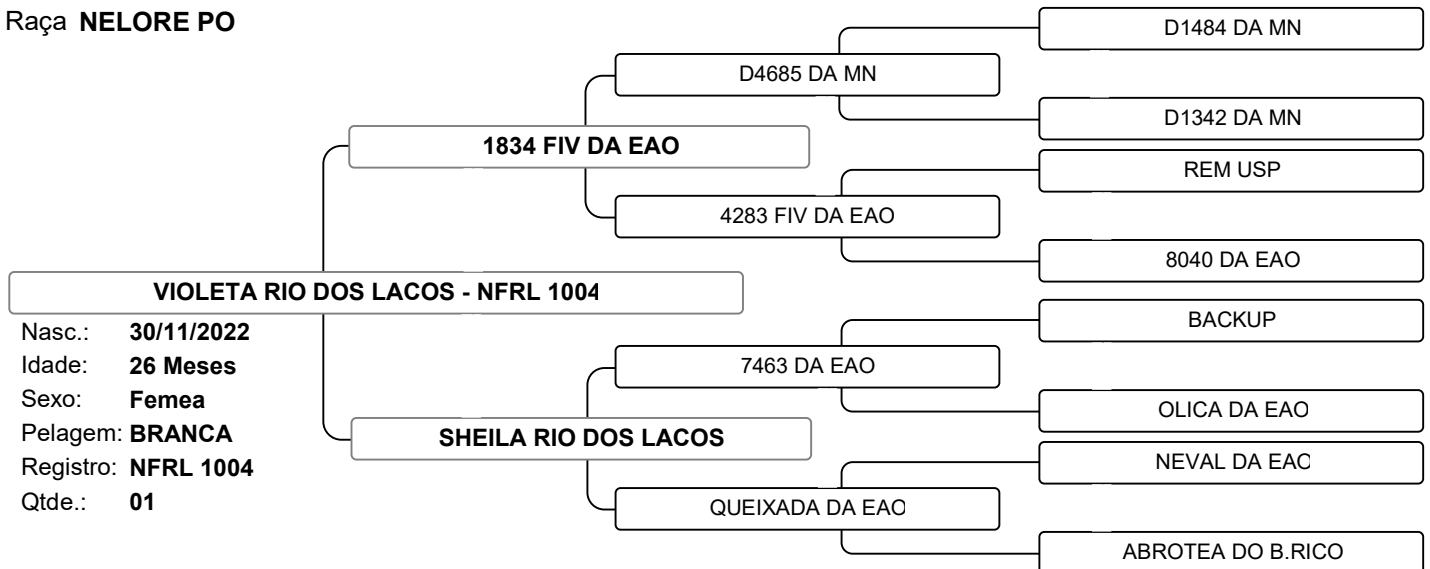

iABCZ 15,01 | DECA 1 | INSEMINADA DO TOURO QUARUP BONS.



9º LEILÃO NELORE RIO DOS LAÇOS

Vendedor: NELORE RIO DOS LAÇOS

LOTE 021

Raça **NELORE PO**

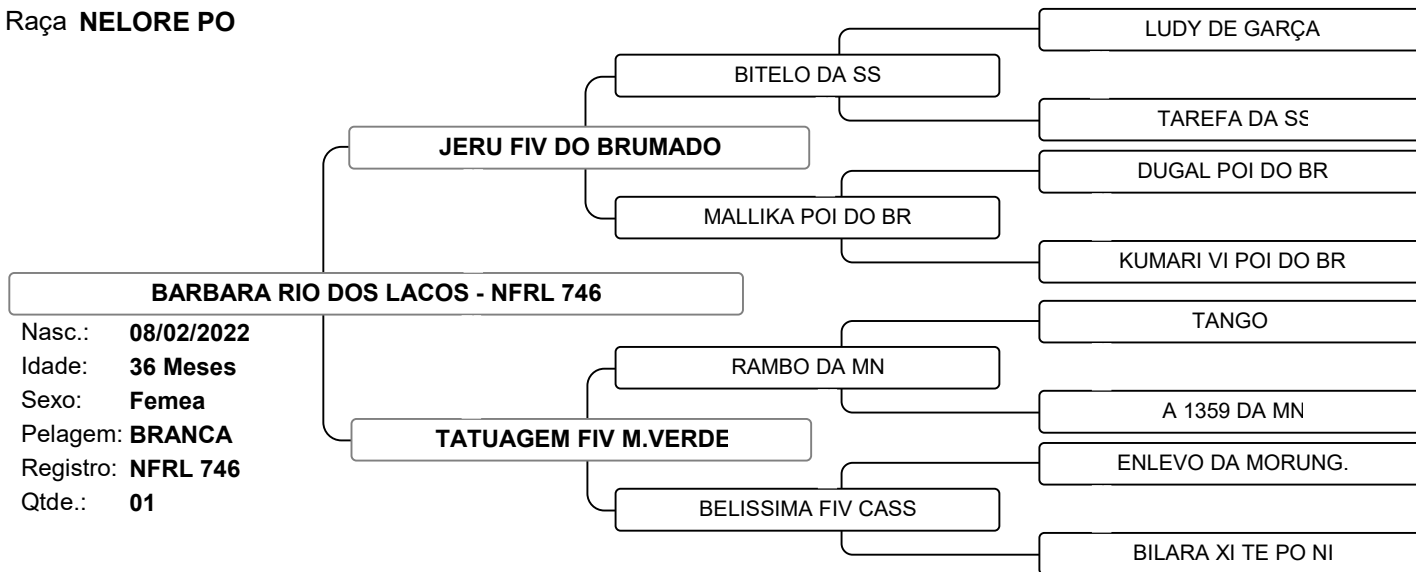

PRENHA, PREVISÃO DE PARTO PARA AGOSTO DO TOURO EAO B4844 (CAMPEÃO x ARMADOR).

Vendedor: NELORE RIO DOS LAÇOS

LOTE 022

Raça **NELORE PO**

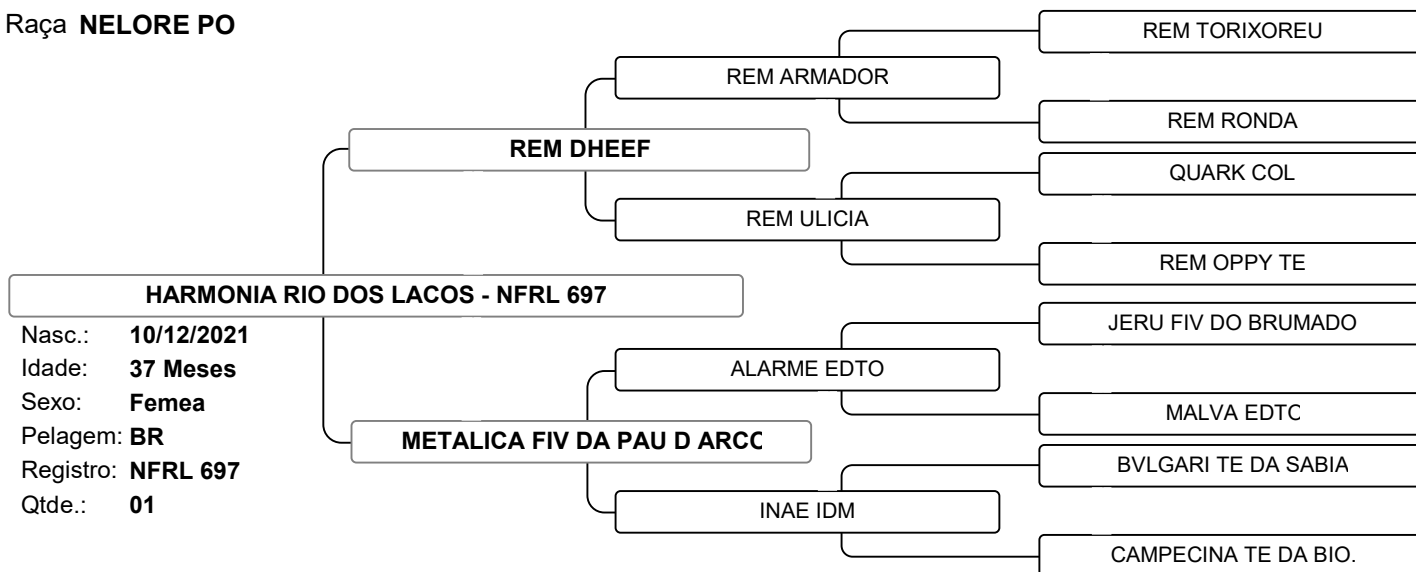

INSEMINADA DO TOURO ESPELHO SINO.



9º LEILÃO NELORE RIO DOS LAÇOS

Vendedor: **NELORE RIO DOS LAÇOS**

LOTE 023

Raça **NELORE PO**

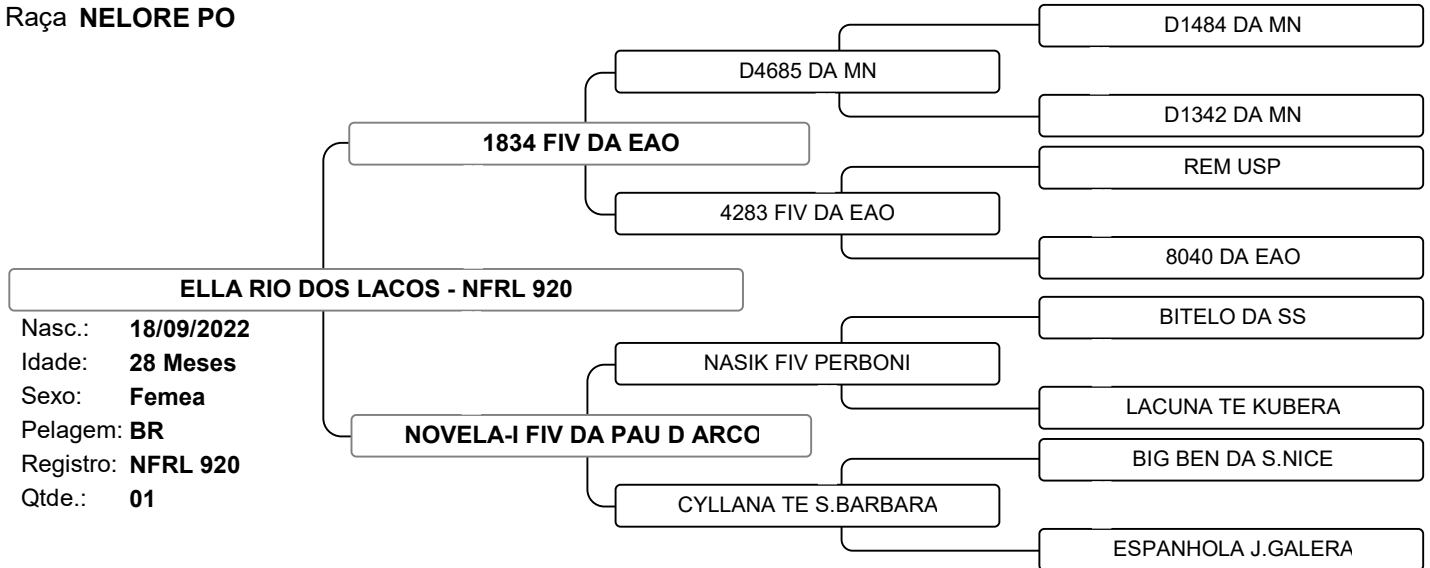

INSEMINADA DO TOURO QUARUP BONS.

Vendedor: **NELORE RIO DOS LAÇOS**

LOTE 024

Raça **NELORE PO**

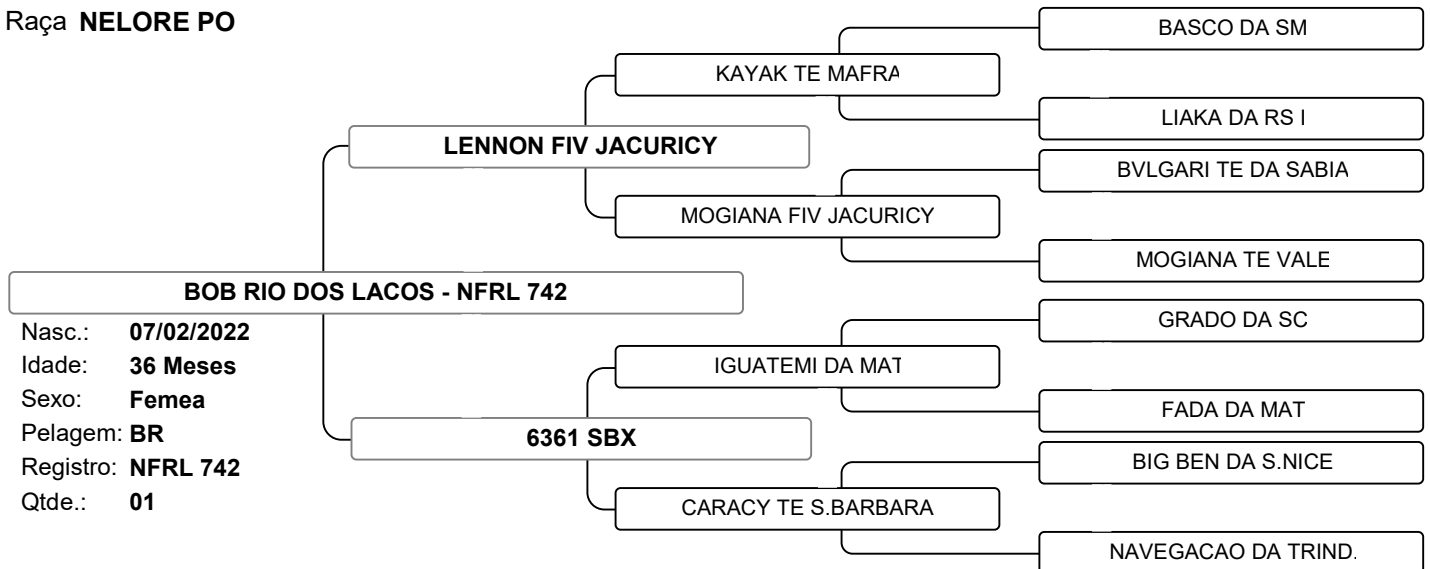

INSEMINADA DO TOURO TOTAL MATINHA.



9º LEILÃO NELORE RIO DOS LAÇOS

Vendedor: NELORE RIO DOS LAÇOS

LOTE 025

Raça **NELORE PO**

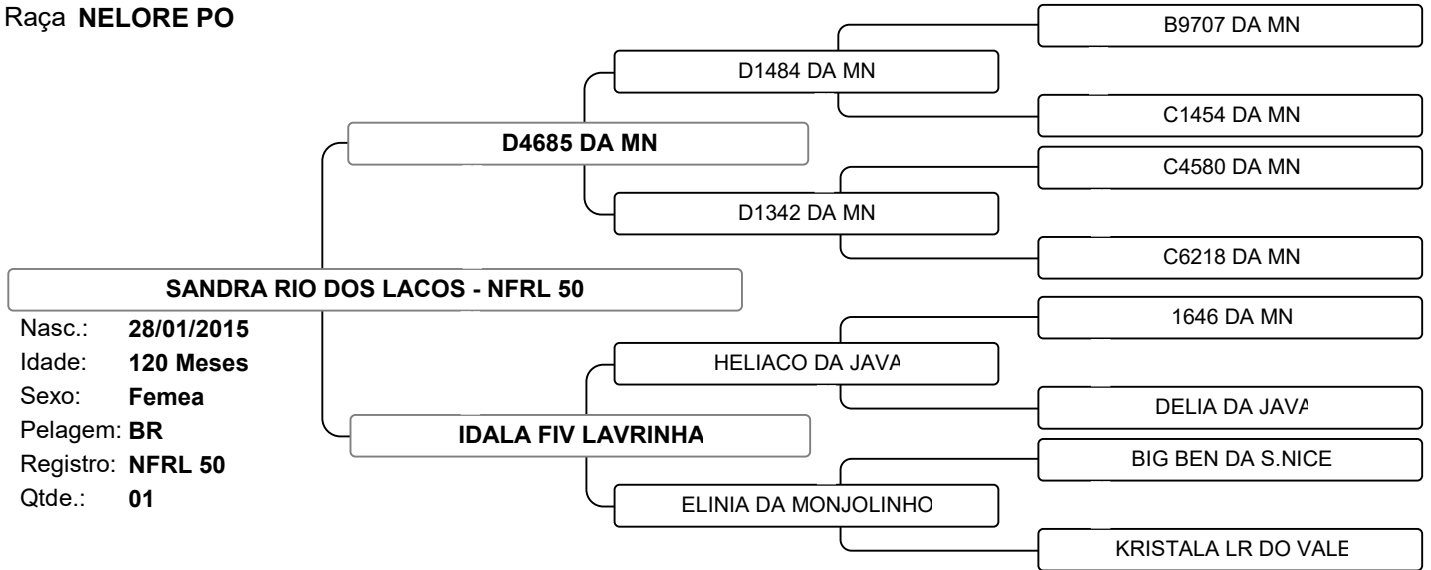

iABCZ 12,54 | DECA 2 | PARIDA DE MACHO (28/11/2024) DO TOURO EAO B2259 (REM EL GUAPO).

Vendedor: NELORE RIO DOS LAÇOS

LOTE 026

Raça **NELORE PO**

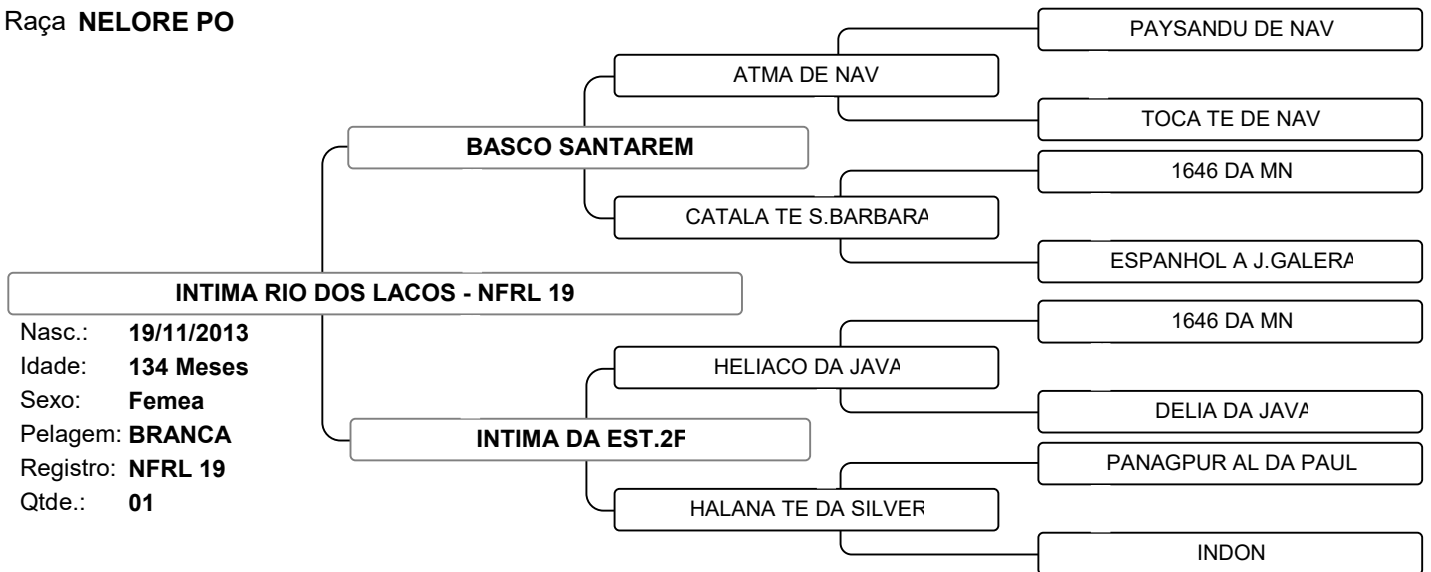

PARIDA DE MACHO (28/01/2025) DO TOURO EAO B2259 (REM EL GUAPO).



9º LEILÃO NELORE RIO DOS LAÇOS

Vendedor: **NELORE RIO DOS LAÇOS**

LOTE 027

Raça **NELORE PO**

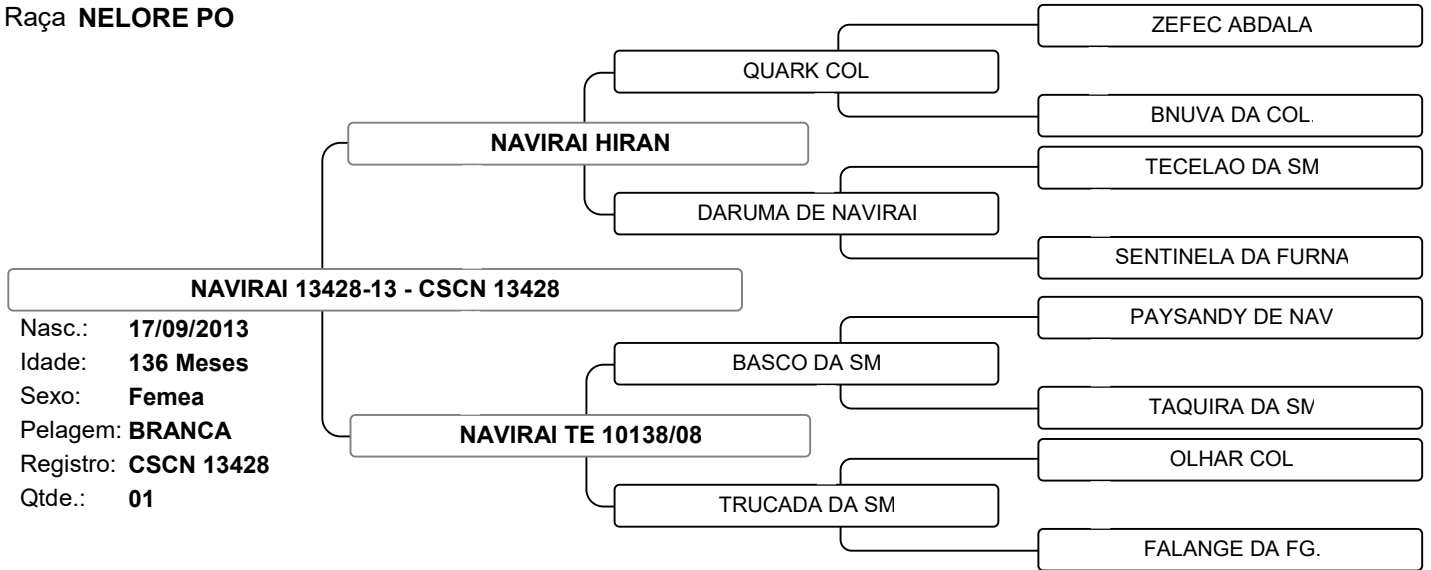

PARIDA DE MACHO (30/11/2024) DO TOURO EAO B2259 (REM EL GUAPO).

Vendedor: **NELORE RIO DOS LAÇOS**

LOTE 028

Raça **NELORE PO**

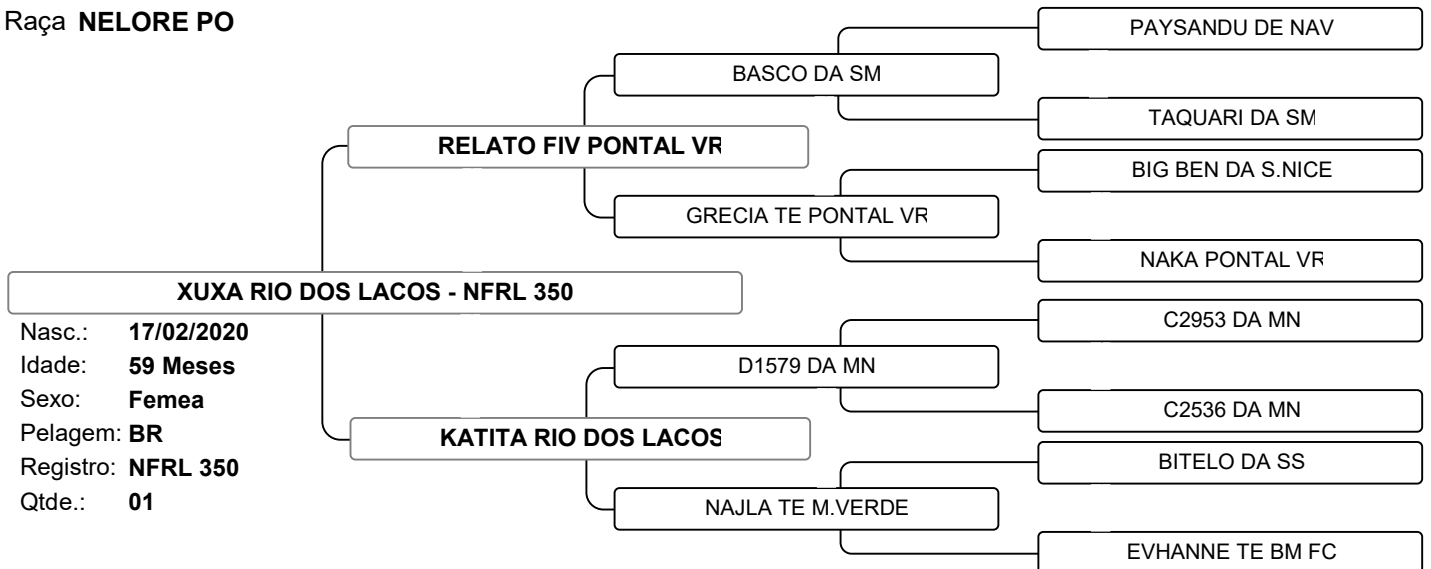

PARIDA DE FÊMEA (05/11/2024) DO TOURO EAO B2259 (REM EL GUAPO).



9º LEILÃO NELORE RIO DOS LAÇOS

Vendedor: **NELORE RIO DOS LAÇOS**

LOTE 029

Raça **NELORE PO**

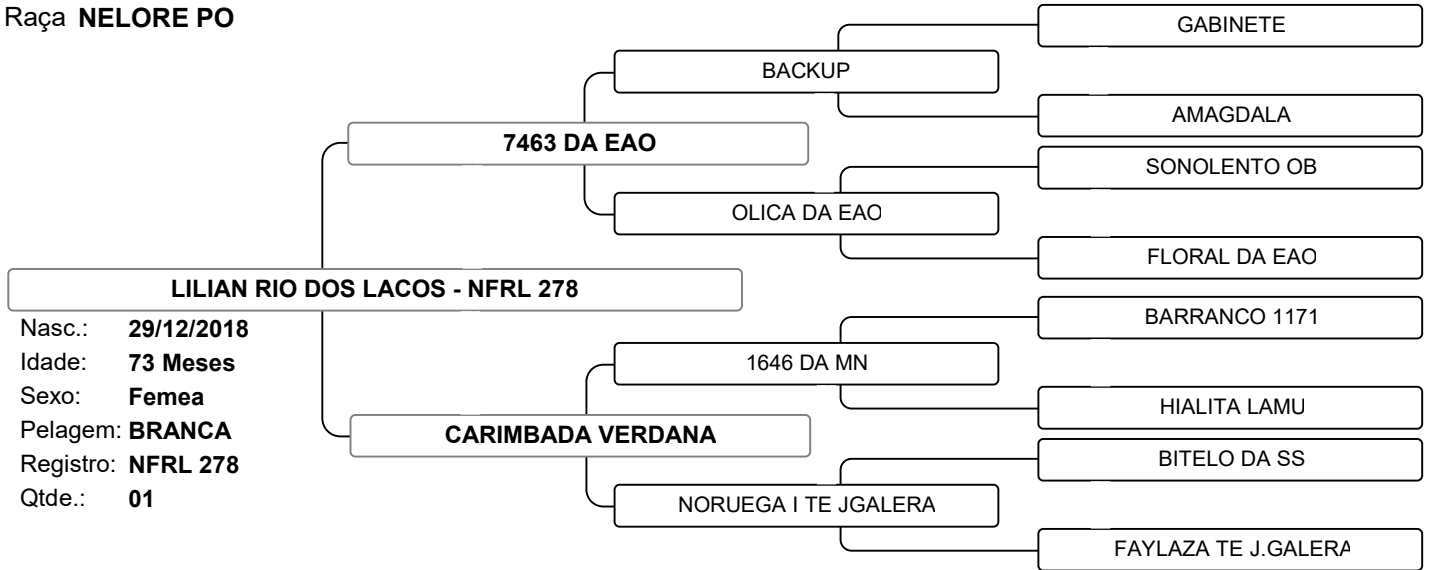

PARIDA DE FÊMEA (16/09/2024) DO QUARRIE COLONIAL.

Vendedor: **NELORE RIO DOS LAÇOS**

LOTE 030

Raça **NELORE PO**

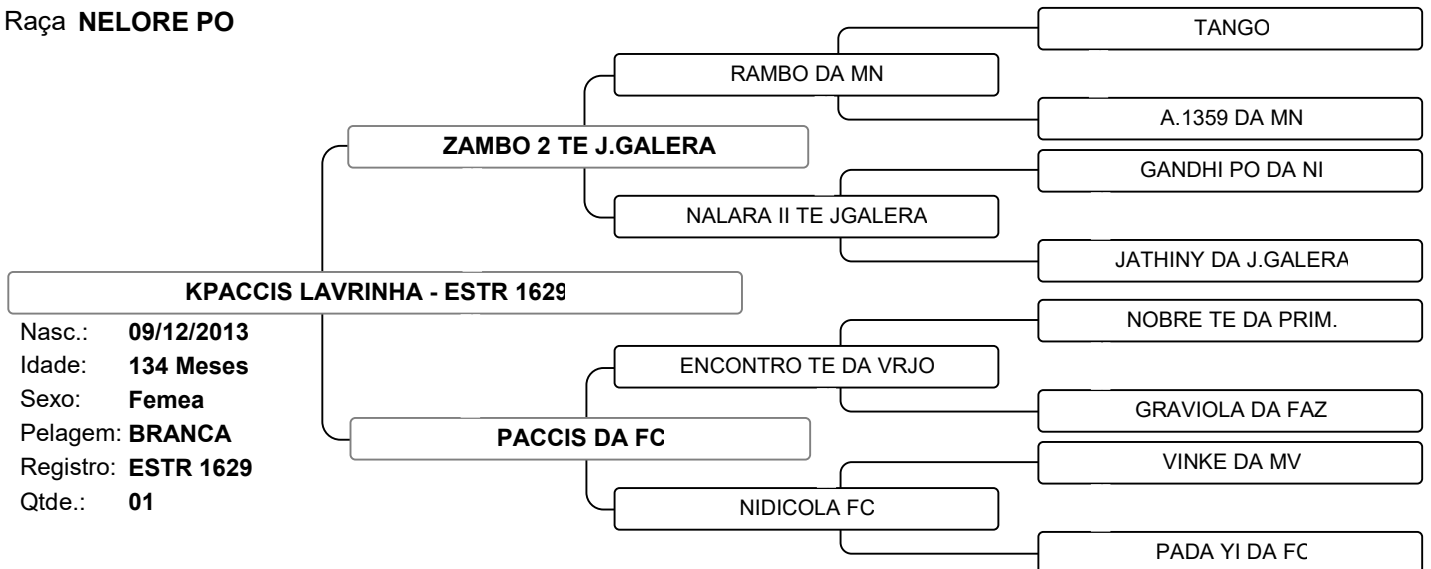

PARIDA DE FÊMEA (25/11/2024) DO TOURO EAO B2259 (REM EL GUAPO).



9º LEILÃO NELORE RIO DOS LAÇOS

Vendedor: **NELORE RIO DOS LAÇOS**

LOTE 031

Raça **NELORE PO**

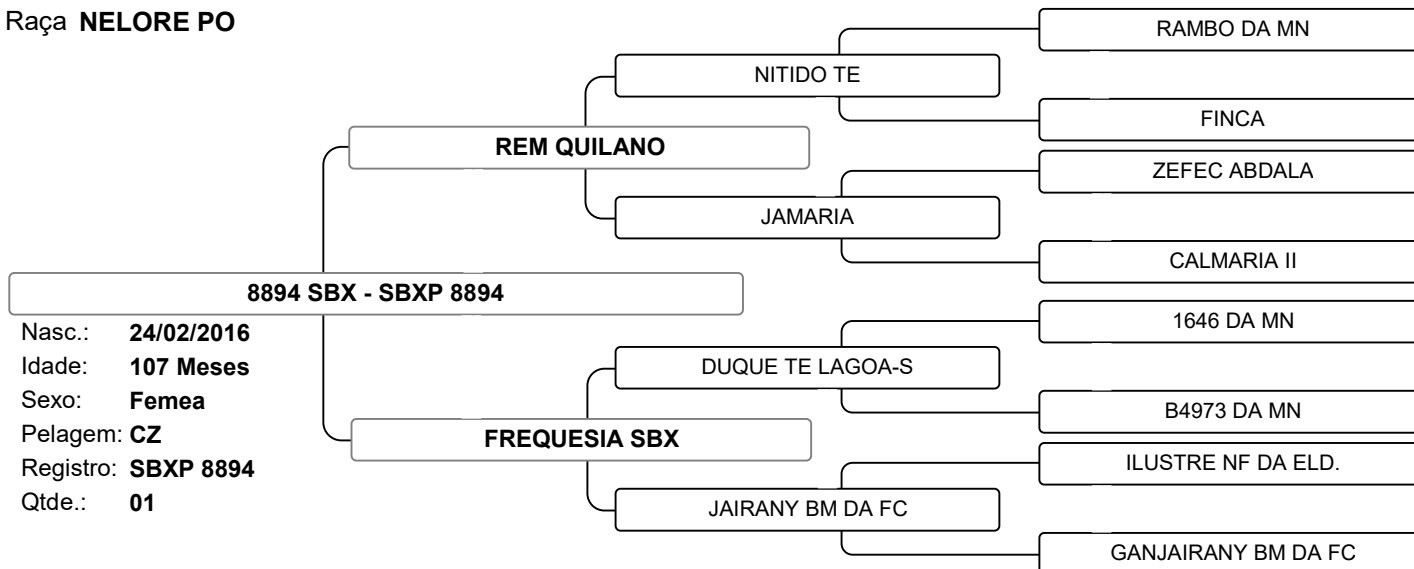

PARIDA DE MACHO (28/11/2024) DO TOURO EAO B2259 (REM EL GUAPO).

Vendedor: **NELORE RIO DOS LAÇOS**

LOTE 032

Raça **NELORE PO**

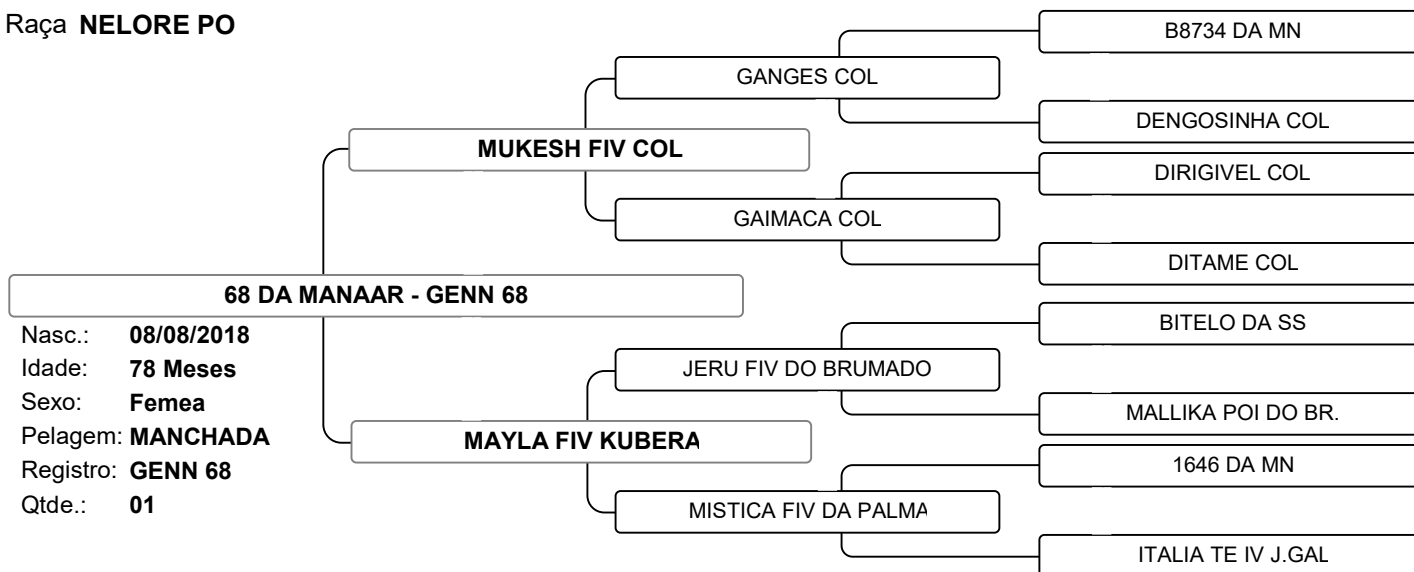

PARIDA DE MACHO (11/12/2024) DO TOURO EAO B2259 (REM EL GUAPO).



9º LEILÃO NELORE RIO DOS LAÇOS

Vendedor: **NELORE RIO DOS LAÇOS**

LOTE 033

Raça **NELORE PO**

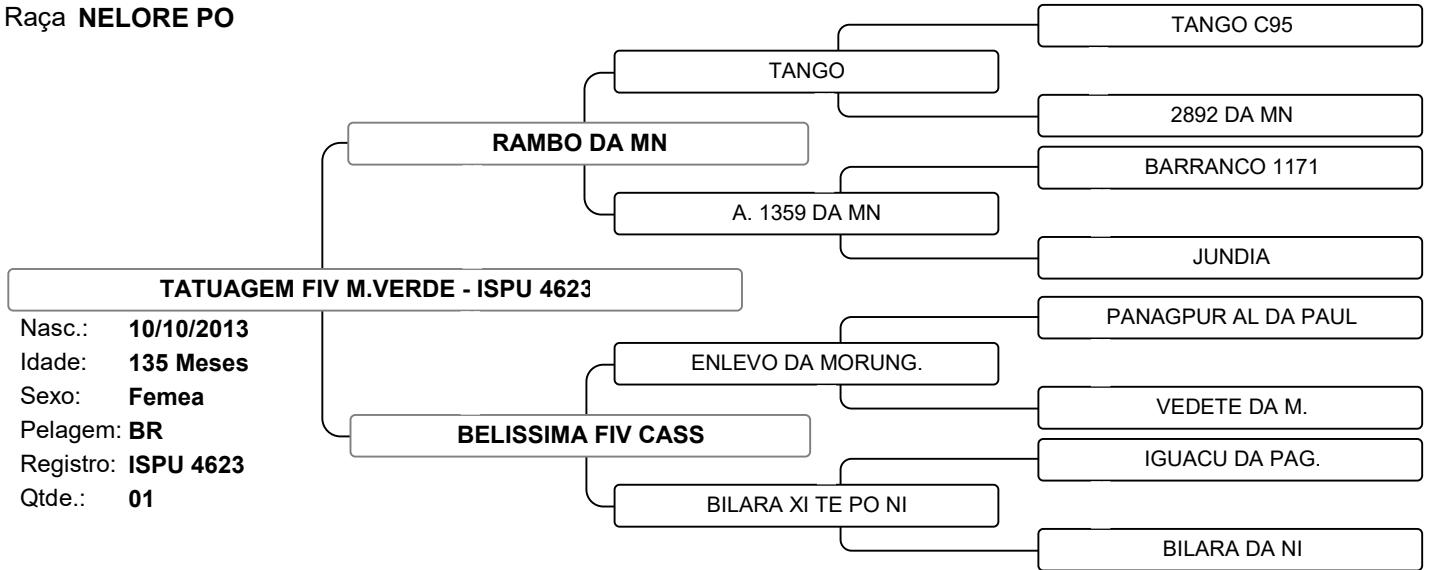

PARIDA DE FÊMEA (25/11/2024) DO TOURO EAO B2259 (REM EL GUAPO).

Vendedor: **NELORE RIO DOS LAÇOS**

LOTE 034

Raça **NELORE PO**

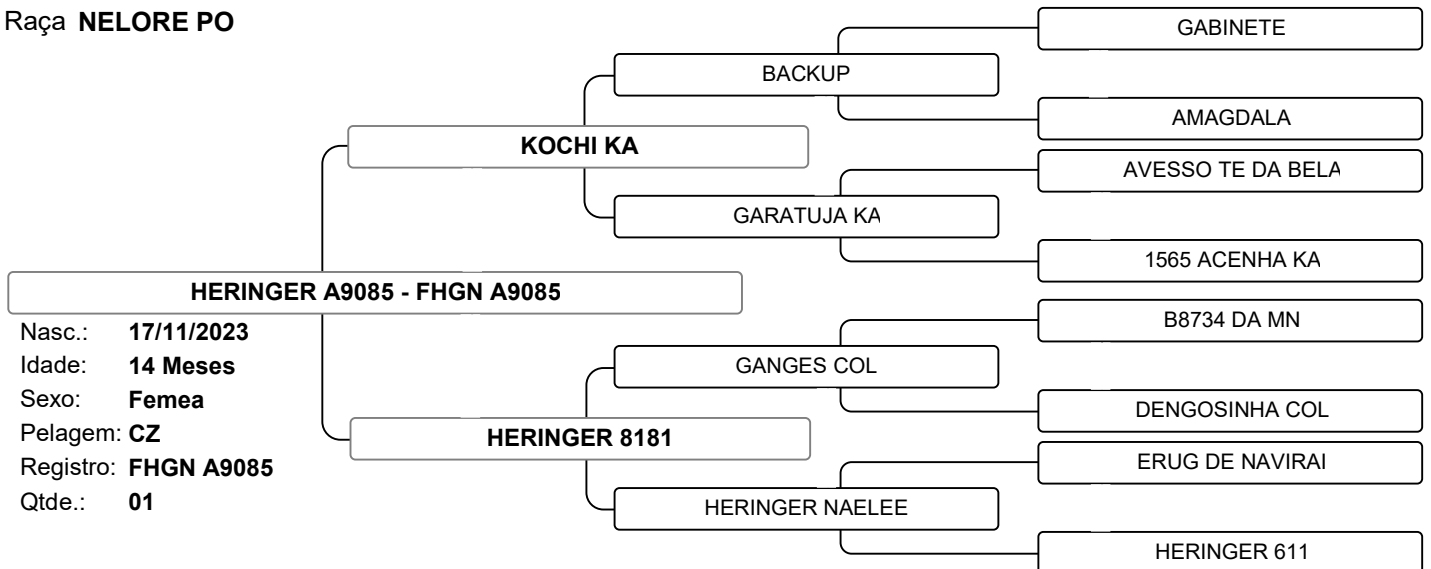

iABCZ: 10,11 | DECA: 2 | PARIDA DE MACHO (12/12/2024) DO TOURO EAO B2259 (REM EL GUAPO).



9º LEILÃO NELORE RIO DOS LAÇOS

Vendedor: **NELORE RIO DOS LAÇOS**

LOTE 035

Raça **NELORE PO**

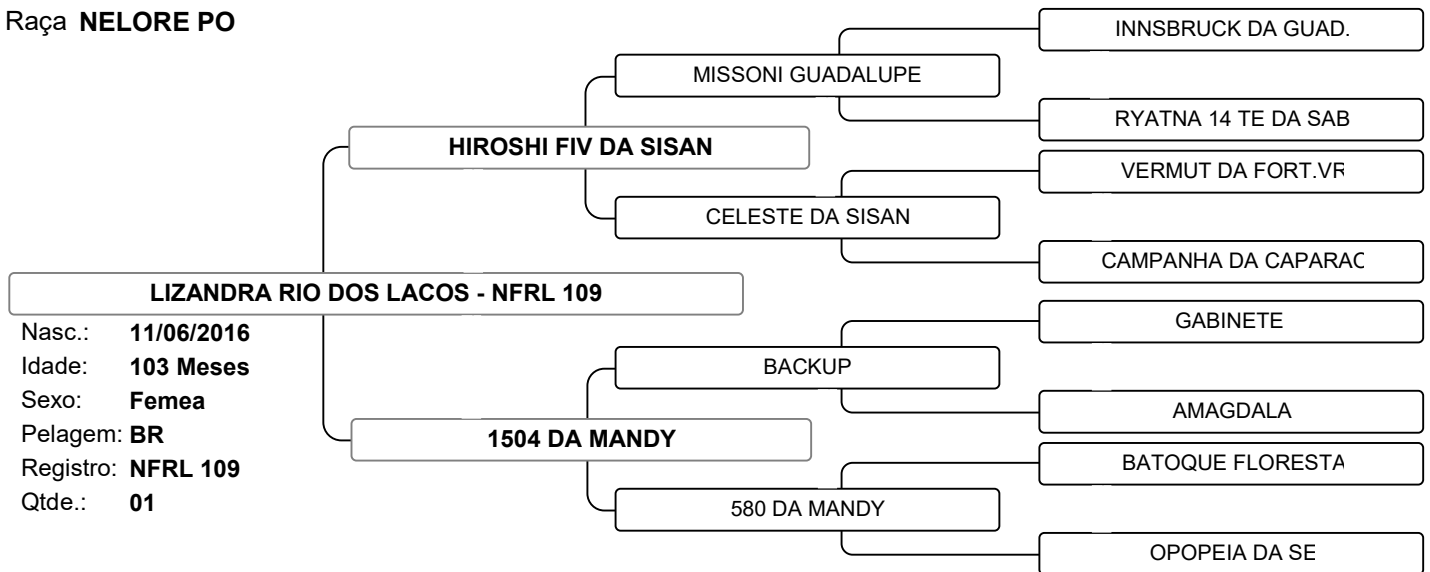

PRENHA, PREVISÃO DE PARTO PARA MAIO DO TOURO EAO B 2259 (REM EL GUAPO)

Vendedor: **NELORE RIO DOS LAÇOS**

LOTE 036

Raça **NELORE MOCHO - PO**

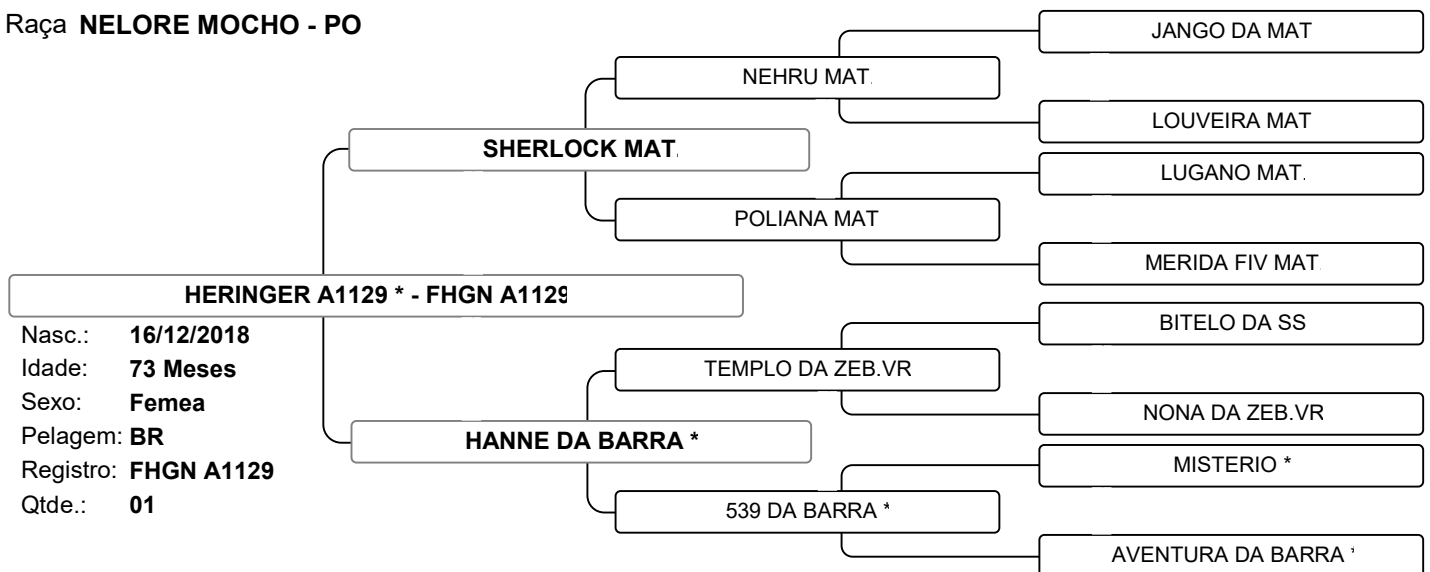

PRENHA, PREVISÃO DE PARTO PARA MARÇO DO TOURO REM CALDONEGRO.



9º LEILÃO NELORE RIO DOS LAÇOS

Vendedor: **NELORE RIO DOS LAÇOS**

LOTE 037

Raça **NELORE PO**

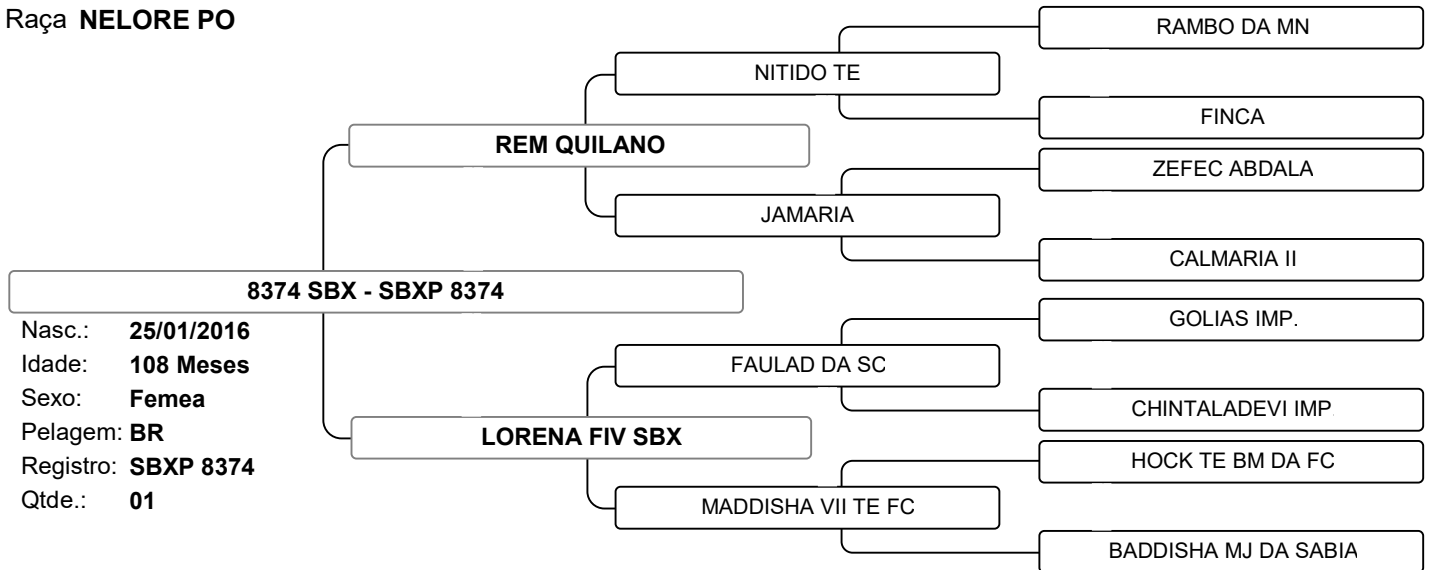

PRENHA, PREVISÃO DE PARTO PARA MAIO DO TOURO EAO B 2259 (REM EL GUAPO)

Vendedor: **NELORE RIO DOS LAÇOS**

LOTE 038

Raça **NELORE PO**

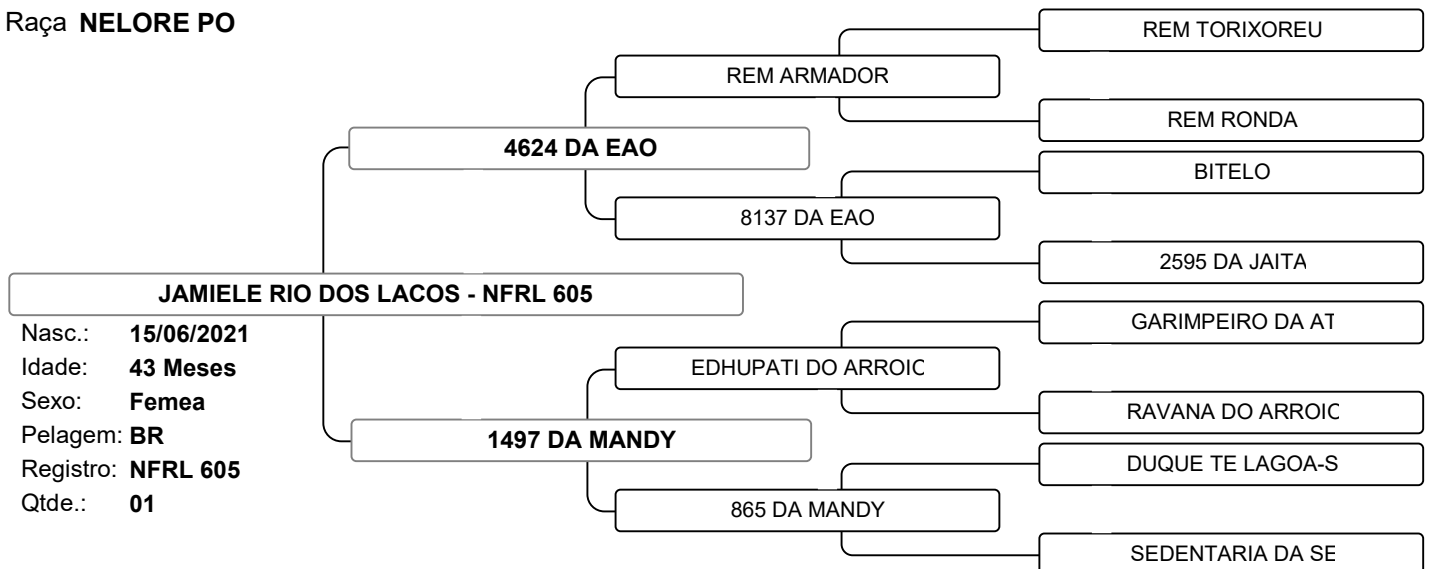

íABCZ 13,56 | DECA 1 | PRENHA, PREVISÃO DE PARTO PARA MARÇO DO TOURO REM CALDONEGRO.



9º LEILÃO NELORE RIO DOS LAÇOS

Vendedor: **NELORE RIO DOS LAÇOS**

LOTE 039

Raça **NELORE PO**

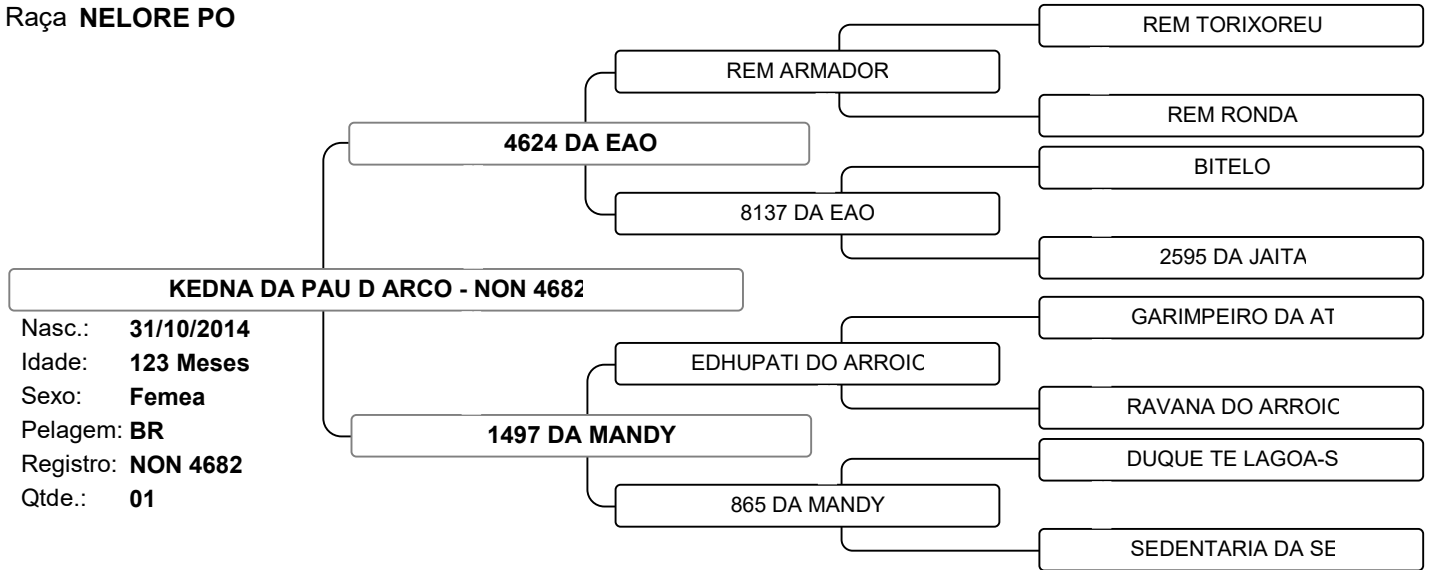

PRENHA, PREVISÃO DE PARTO PARA MAIO DO TOURO EAO B 2259 (REM EL GUAPO)

Vendedor: **NELORE RIO DOS LAÇOS**

LOTE 040

Raça **NELORE PO - ASPIR.**

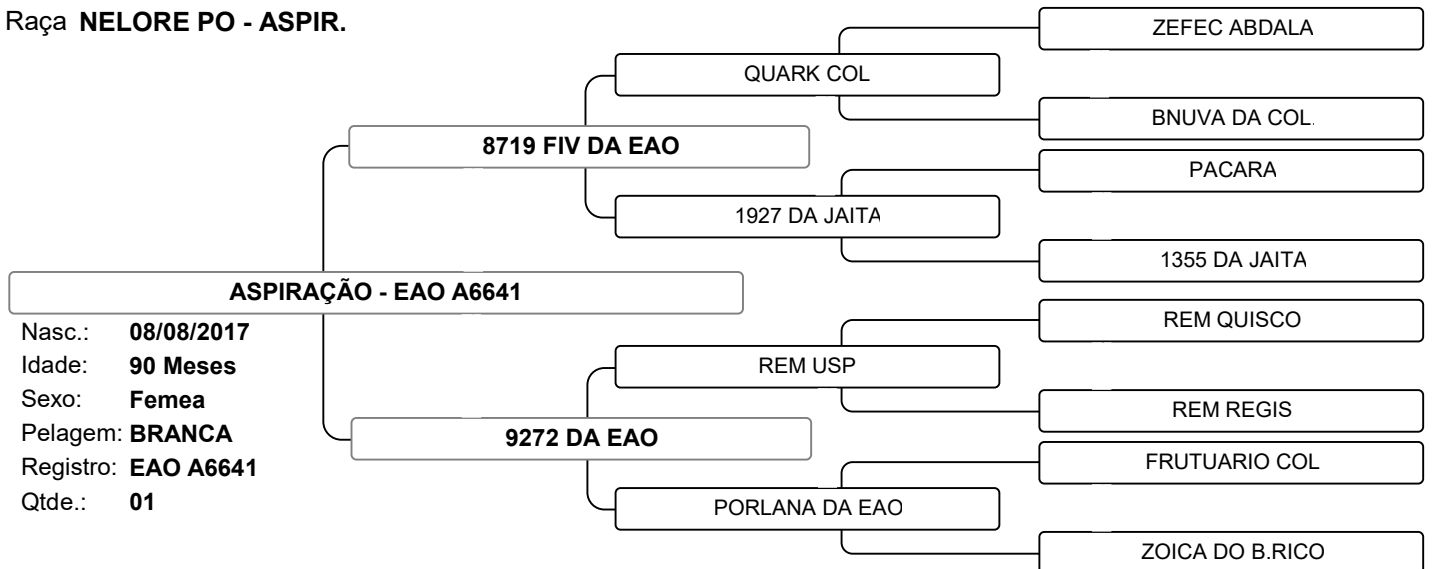



9º LEILÃO NELORE RIO DOS LAÇOS

Vendedor: NELORE RIO DOS LAÇOS

LOTE 041

Raça NELORE PO

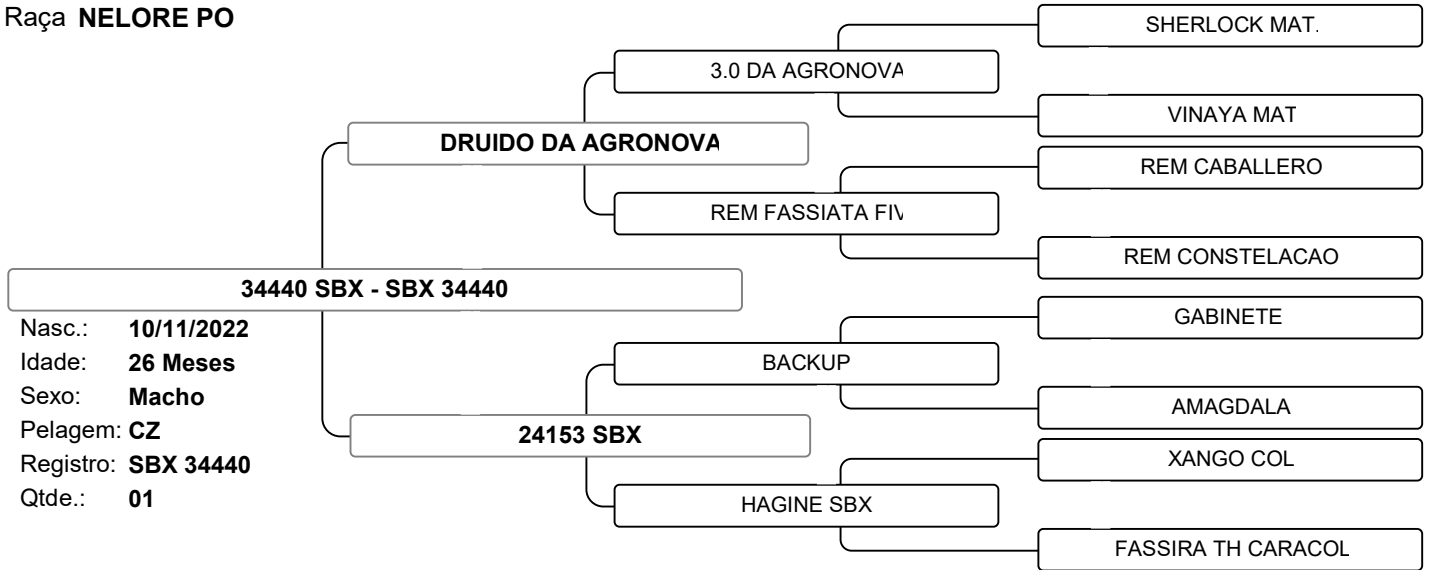

PESO: 535 KG | CE: 36 CM

Vendedor: NELORE RIO DOS LAÇOS

LOTE 042

Raça NELORE PO

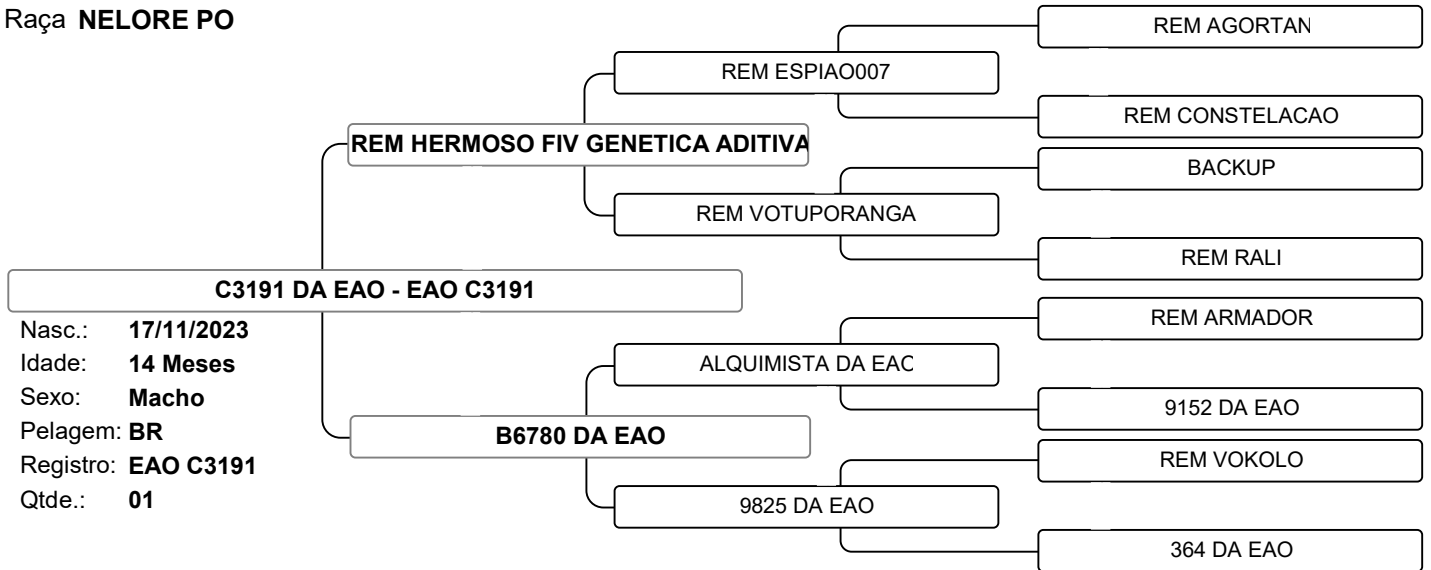

iABCZ: 22,62 | DECA: 1 | PESO: 420 KG | CE: 36 CM



9º LEILÃO NELORE RIO DOS LAÇOS

Vendedor: **NELORE RIO DOS LAÇOS**

LOTE 043

Raça **NELORE PO**

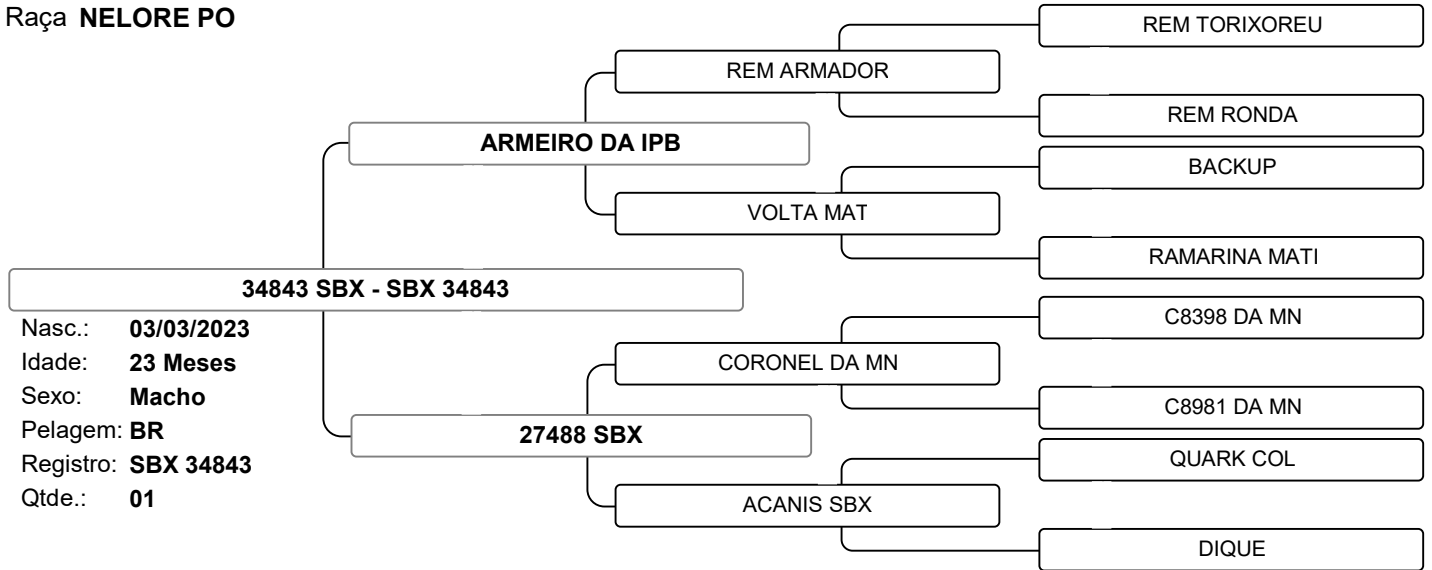

PESO: 440 KG | CE: 36 CM.

Vendedor: **NELORE RIO DOS LAÇOS**

LOTE 044

Raça **NELORE PO**

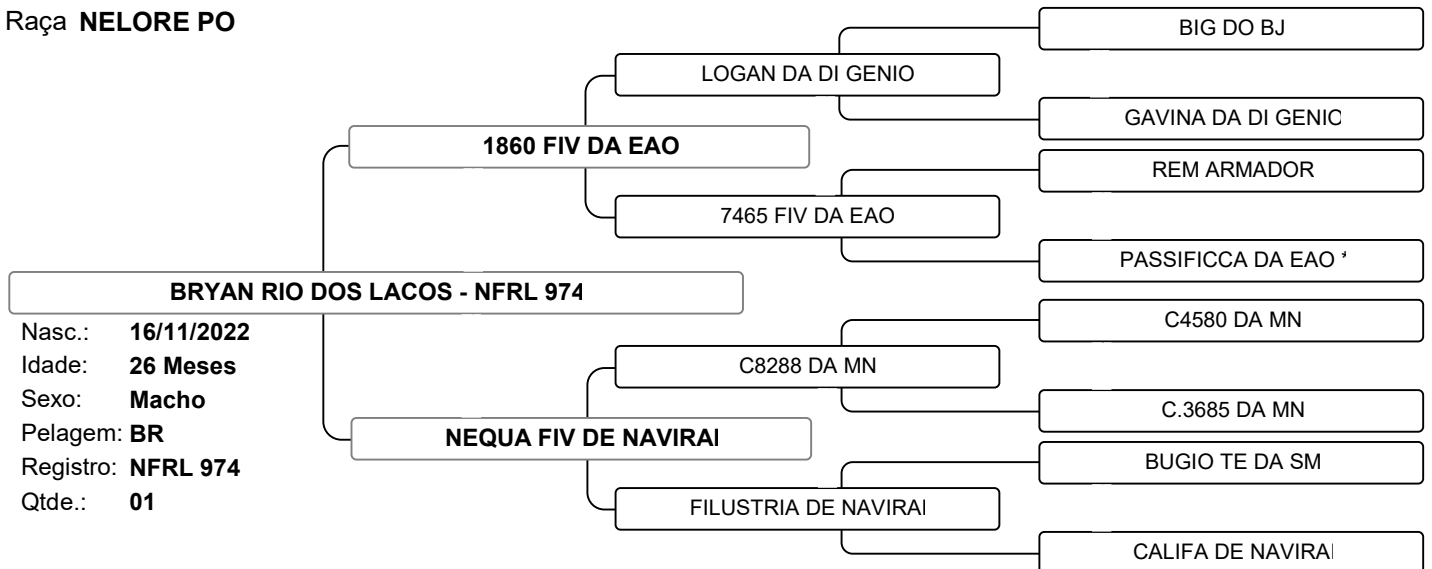

iABCZ 19,37 | DECA 1 | PESO: 493 KG | CE: 34 CM.



9º LEILÃO NELORE RIO DOS LAÇOS

Vendedor: **NELORE RIO DOS LAÇOS**

LOTE 045

Raça **NELORE PO**

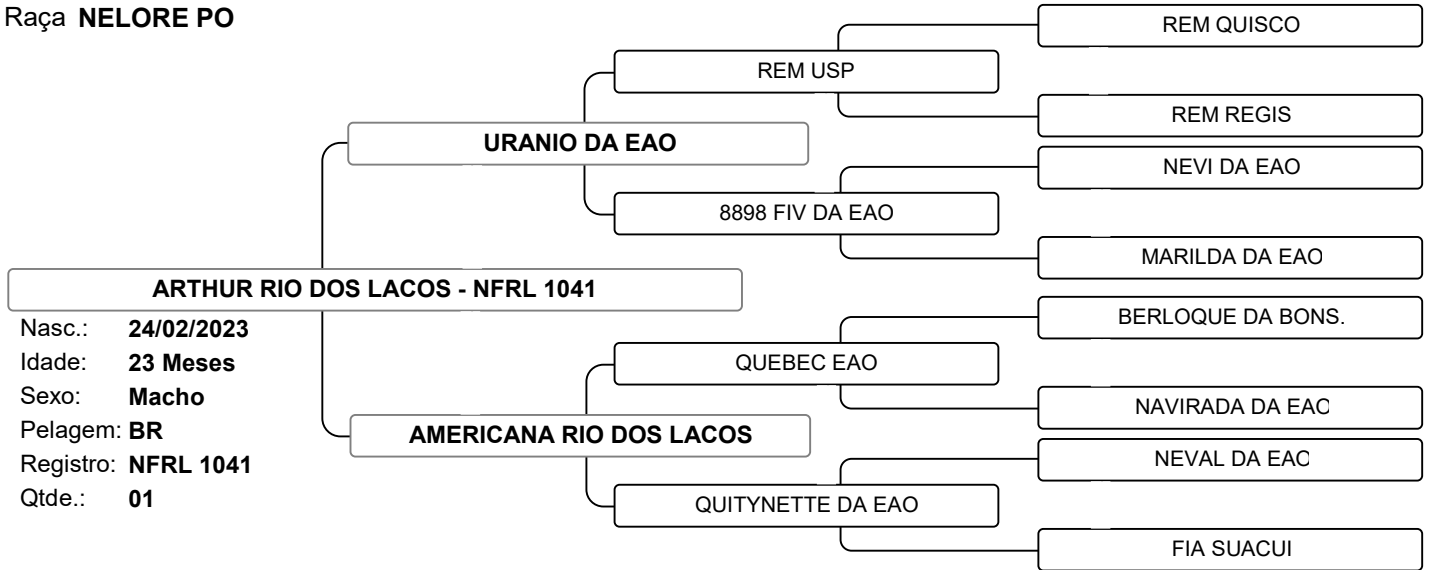

iABCZ 12,54 | DECA 2 | PESO: 400 KG | CE: 35 CM.

Vendedor: **NELORE RIO DOS LAÇOS**

LOTE 046

Raça **NELORE PO**

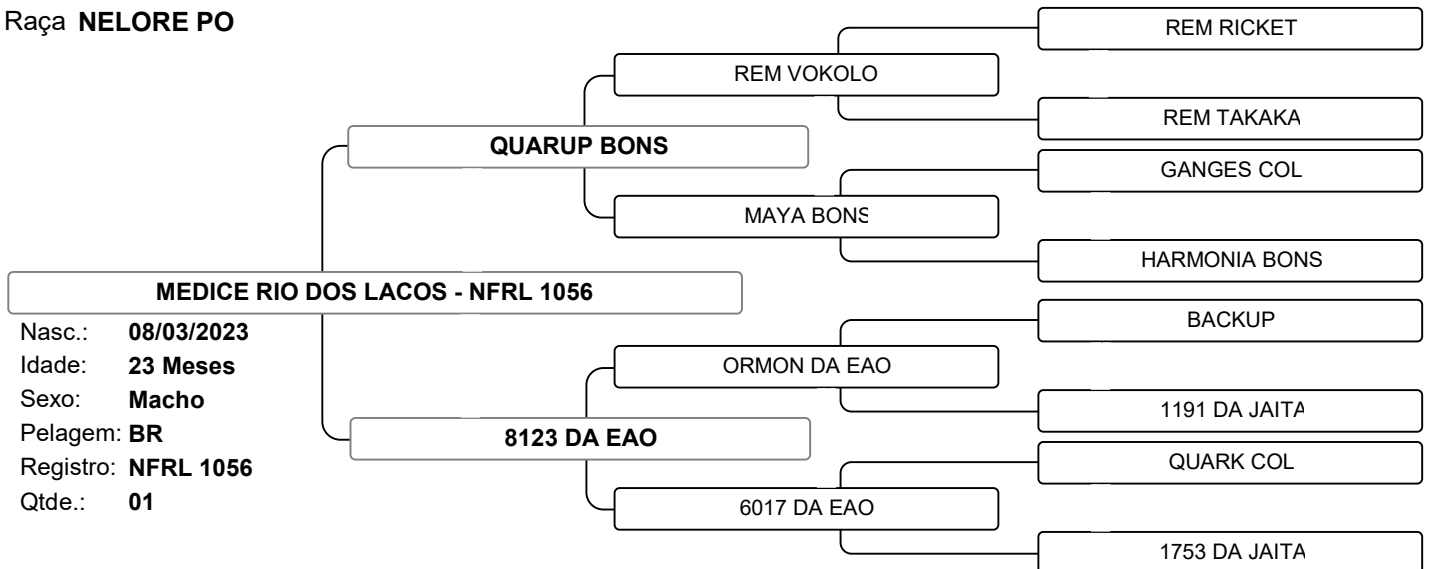

iABCZ 11,67 | DECA 2 | PESO: 410 KG | CE: 35 CM.



9º LEILÃO NELORE RIO DOS LAÇOS

Vendedor: **NELORE RIO DOS LAÇOS**

LOTE 047

Raça **NELORE PO**

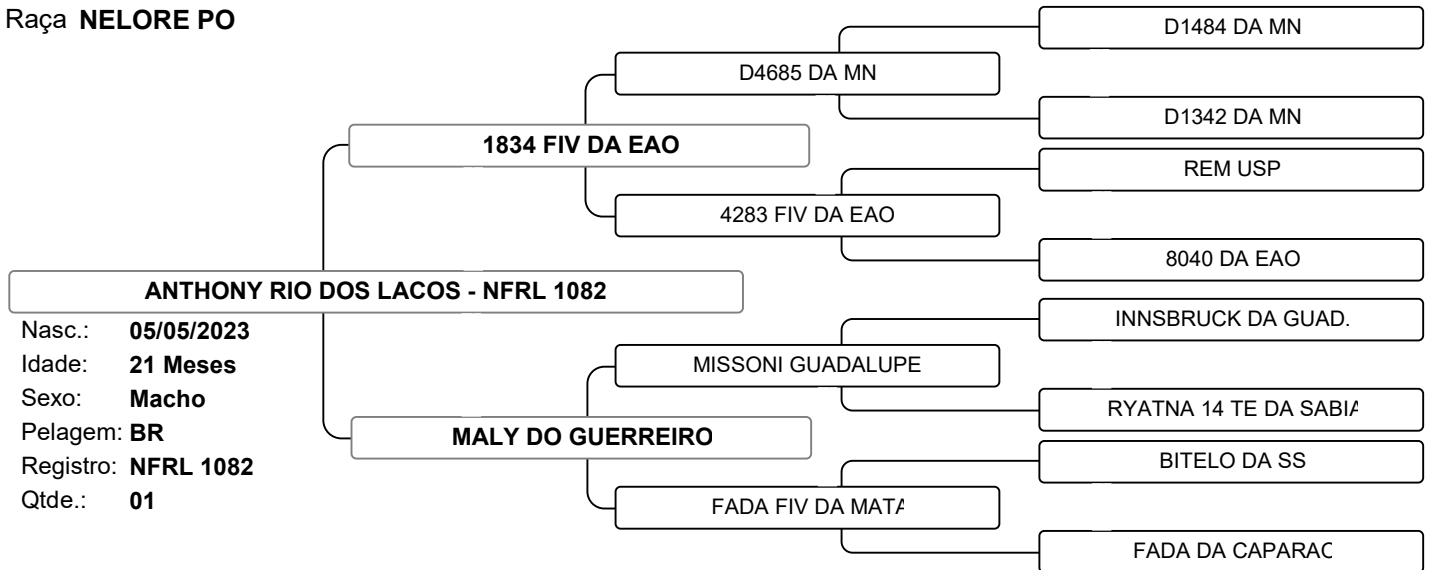

iABCZ 12,85 | DECA 1 | PESO: 420 KG | CE: 35 CM.

Vendedor: **NELORE RIO DOS LAÇOS**

LOTE 048

Raça **NELORE PO**

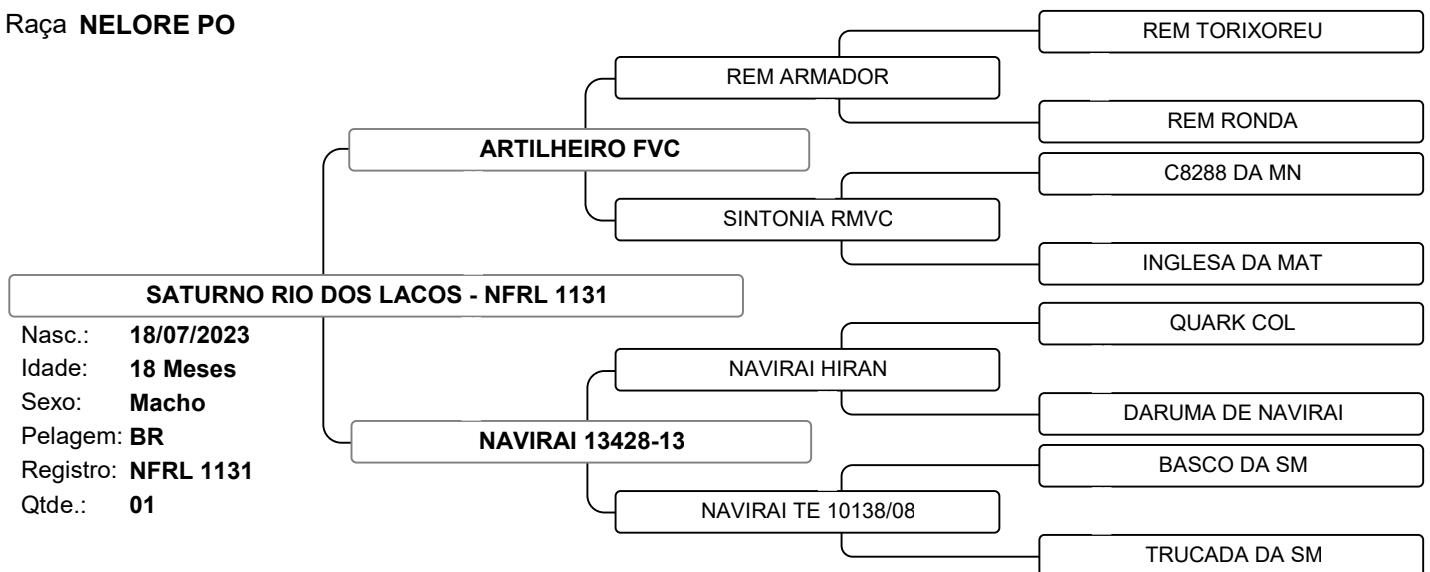

PESO: 400 KG | CE: 35 CM.



9º LEILÃO NELORE RIO DOS LAÇOS

Vendedor: **NELORE RIO DOS LAÇOS**

LOTE 049

Raça **NELORE PO**

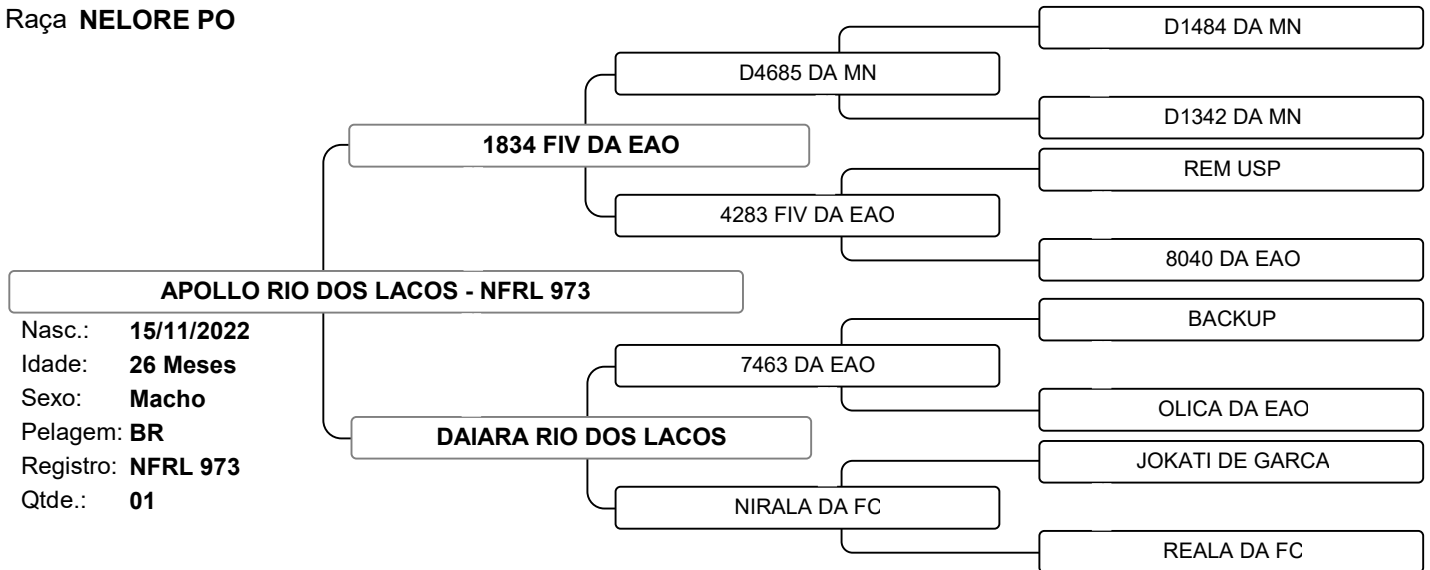

iABCZ 14,45 | DECA 1 | PESO: 425 KG | CE: 36 CM.

Vendedor: **NELORE RIO DOS LAÇOS**

LOTE 050

Raça **NELORE PO**

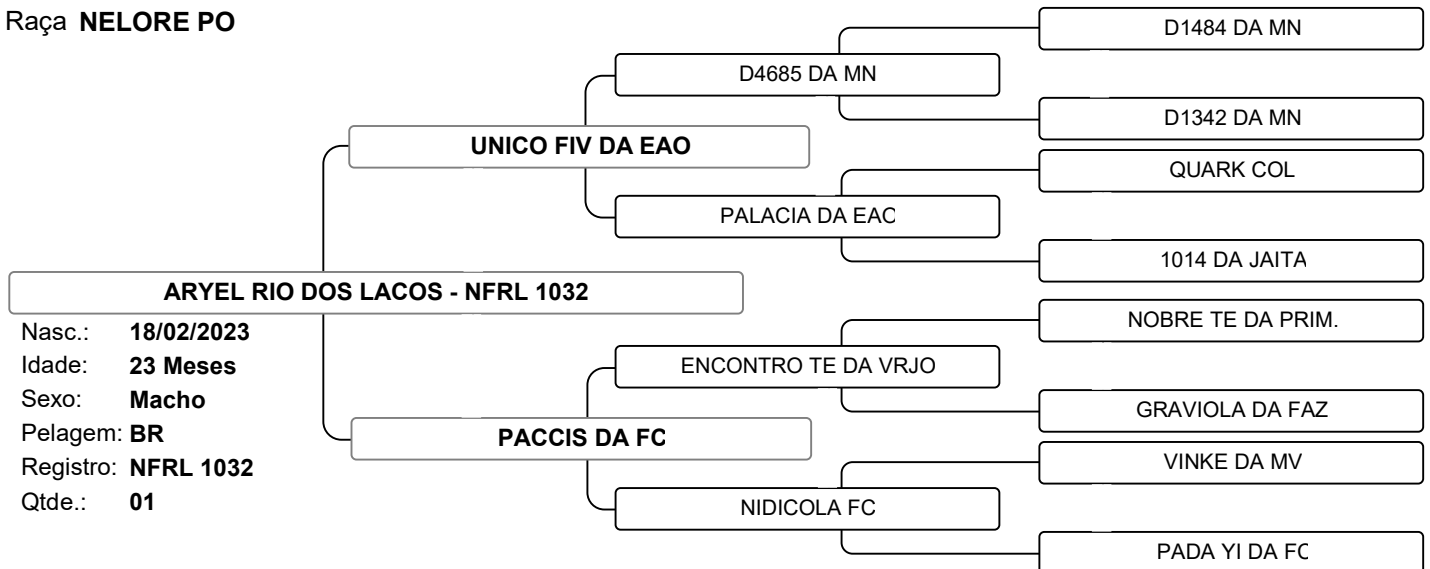

iABCZ 10,5 | DECA 2 | PESO: 400 KG | CE: 37 CM.



9º LEILÃO NELORE RIO DOS LAÇOS

Vendedor: **NELORE RIO DOS LAÇOS**

LOTE 051

Raça **NELORE PO**

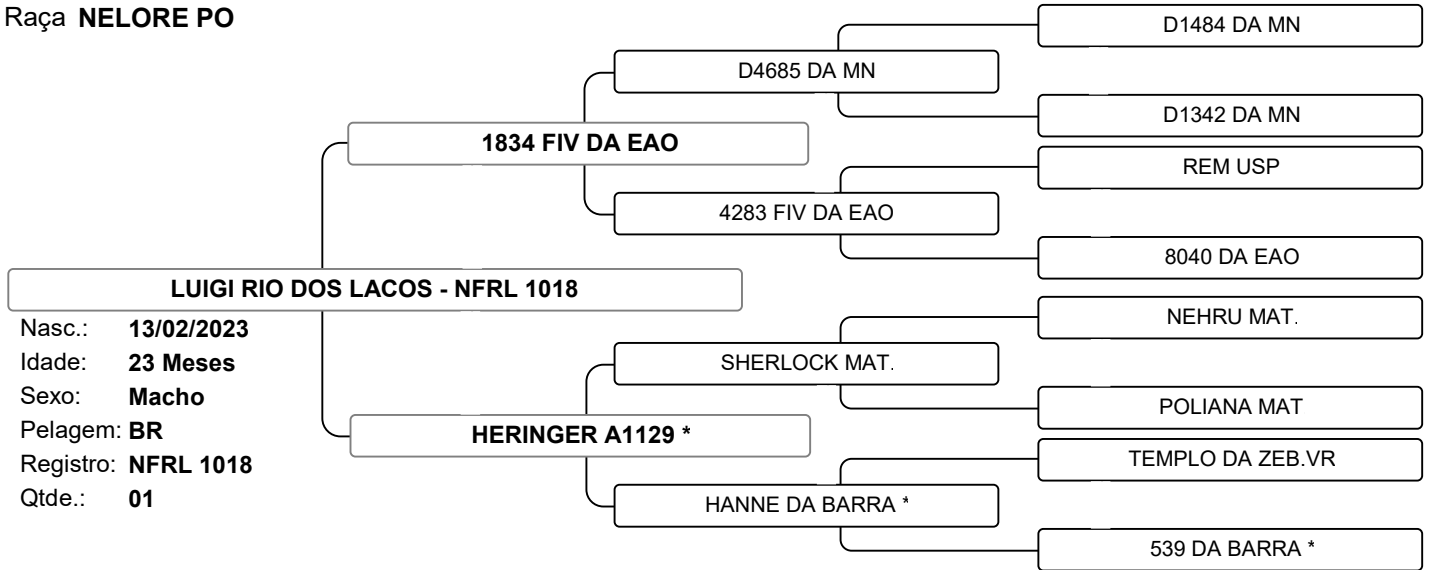

iABCZ 13,89 | DECA 1 | PESO: 410 KG | CE: 36 CM.

Vendedor: **NELORE RIO DOS LAÇOS**

LOTE 052

Raça **NELORE PO**

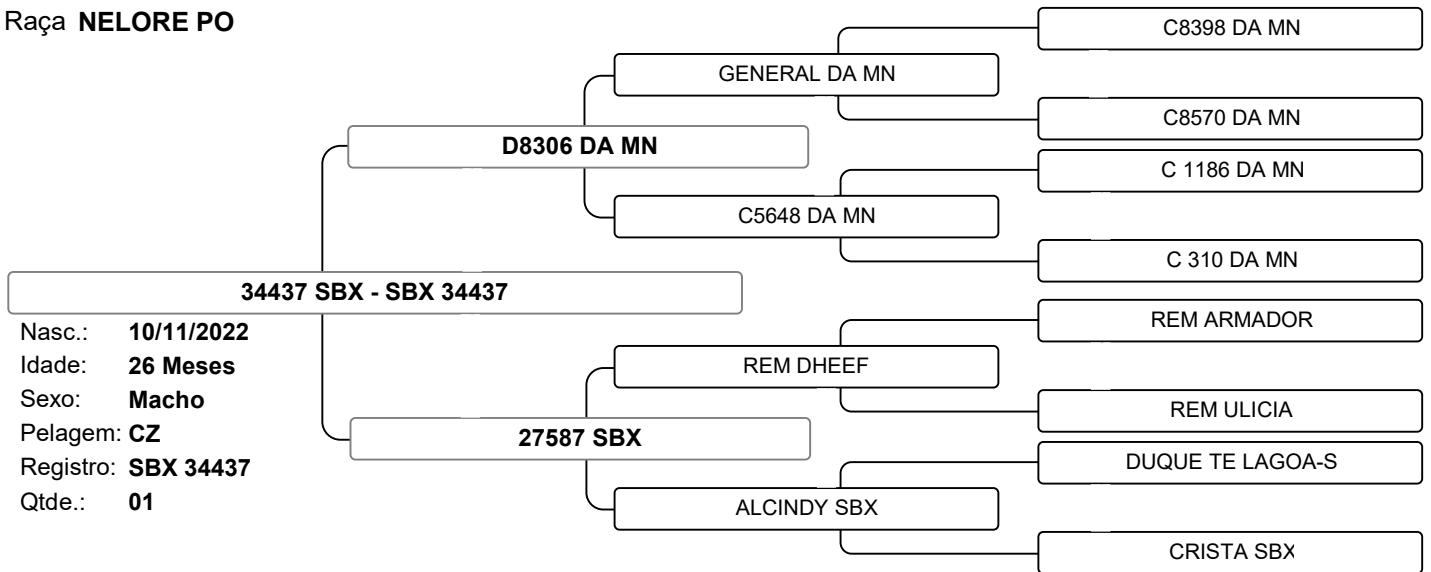

PESO: 480 KG | CE: 35 CM.



9º LEILÃO NELORE RIO DOS LAÇOS

Vendedor: **NELORE RIO DOS LAÇOS**

LOTE 053

Raça **NELORE PO**

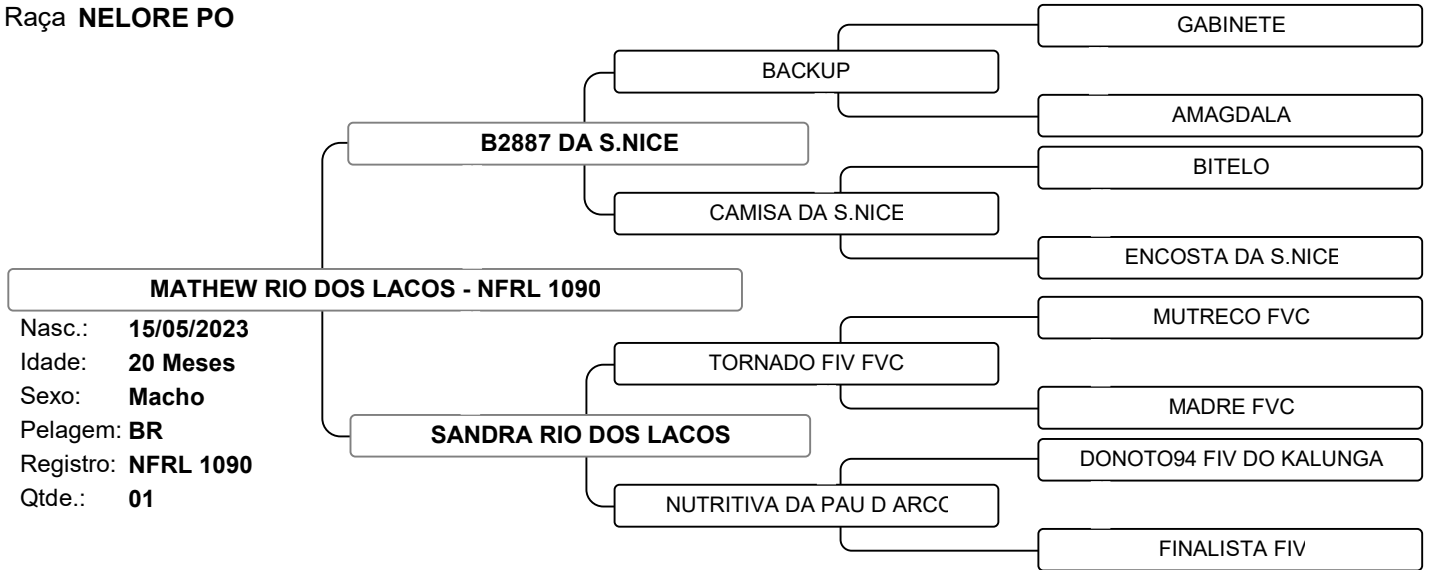

iABCZ 15,39 | DECA 1 | PESO: 420 KG | CE: 37 CM.

Vendedor: **NELORE RIO DOS LAÇOS**

LOTE 054

Raça **NELORE PO**

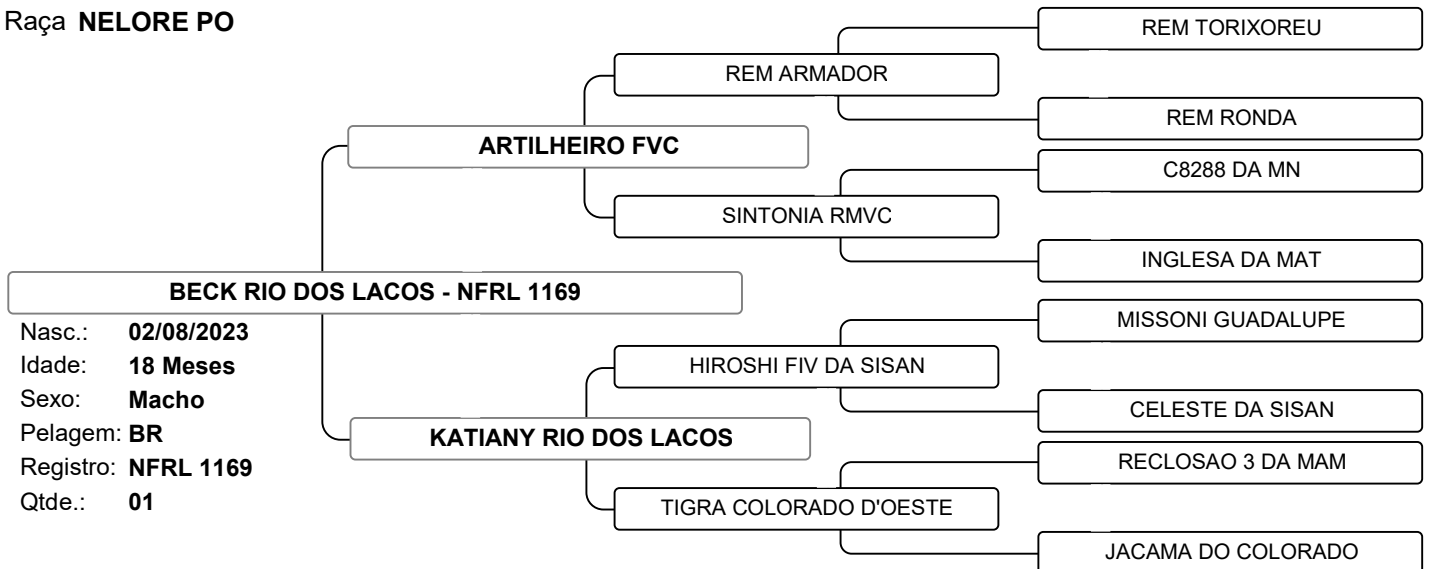

PESO: 405 KG | CE: 35 CM.



9º LEILÃO NELORE RIO DOS LAÇOS

Vendedor: **NELORE RIO DOS LAÇOS**

LOTE 055

Raça **NELORE PO**

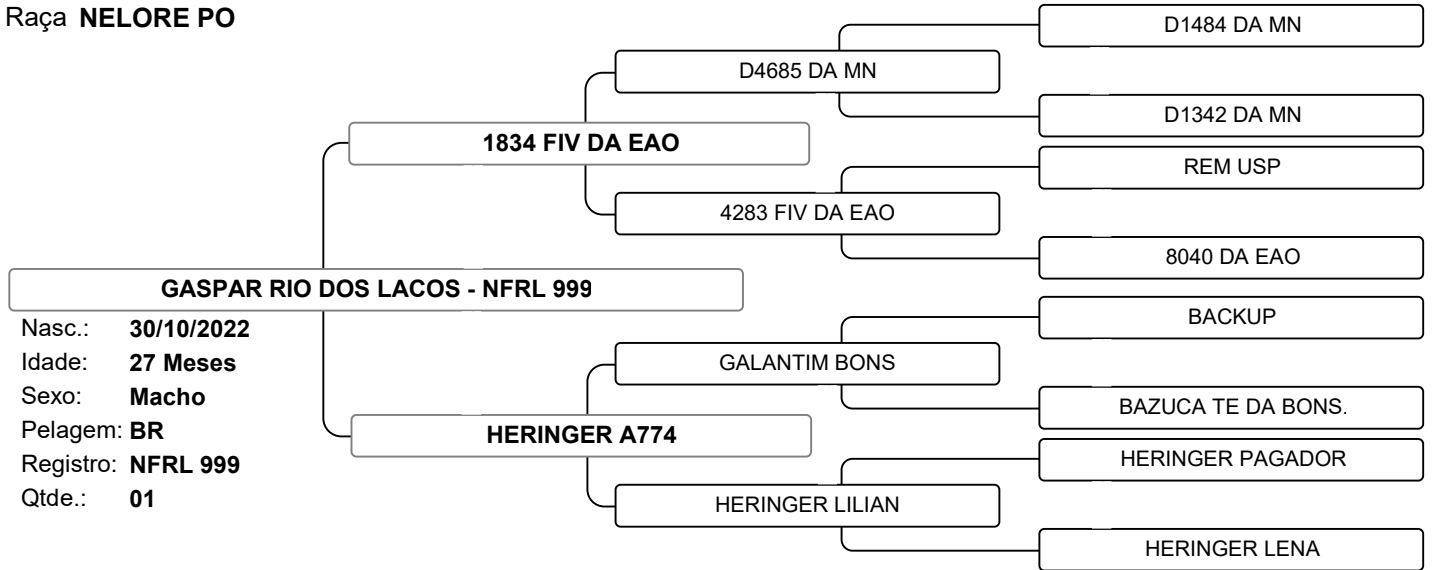

iABCZ 17,84 | DECA 1 | PESO: 445 KG | CE: 38 CM

Vendedor: **NELORE RIO DOS LAÇOS**

LOTE 056

Raça **NELORE PO**

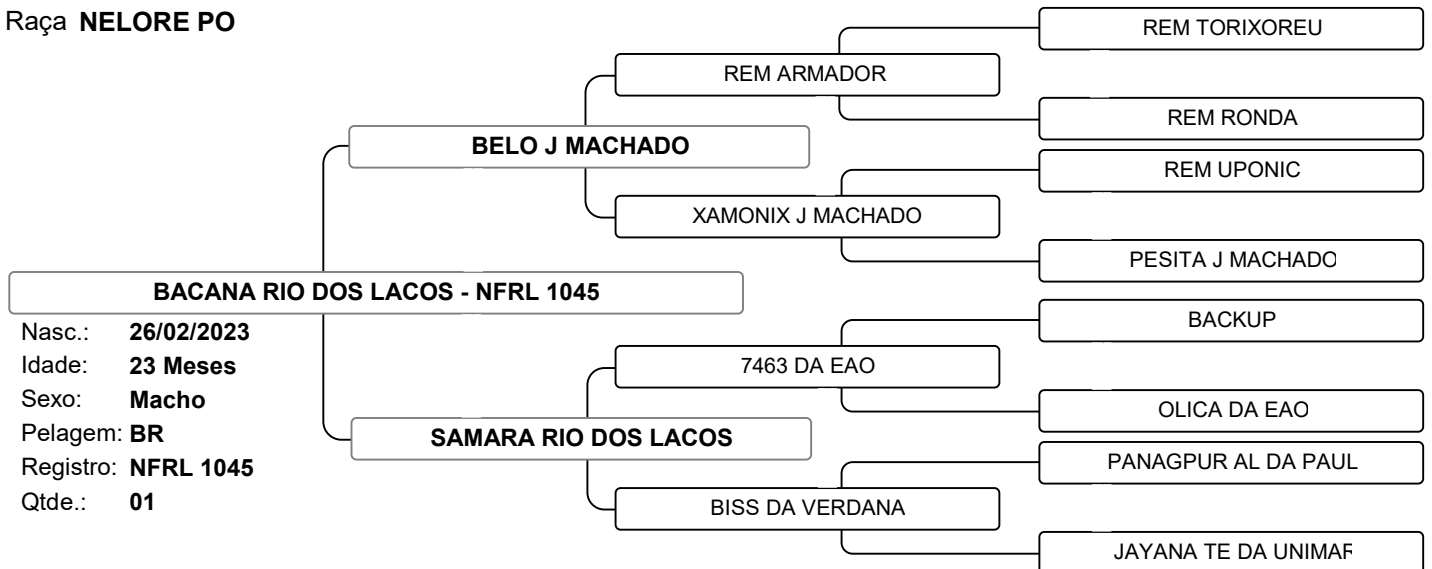

iABCZ 11,79 | DECA 2 | PESO: 345 KG | CE: 35 CM.



9º LEILÃO NELORE RIO DOS LAÇOS

Vendedor: **NELORE RIO DOS LAÇOS**

LOTE 057

Raça **NELORE PO**

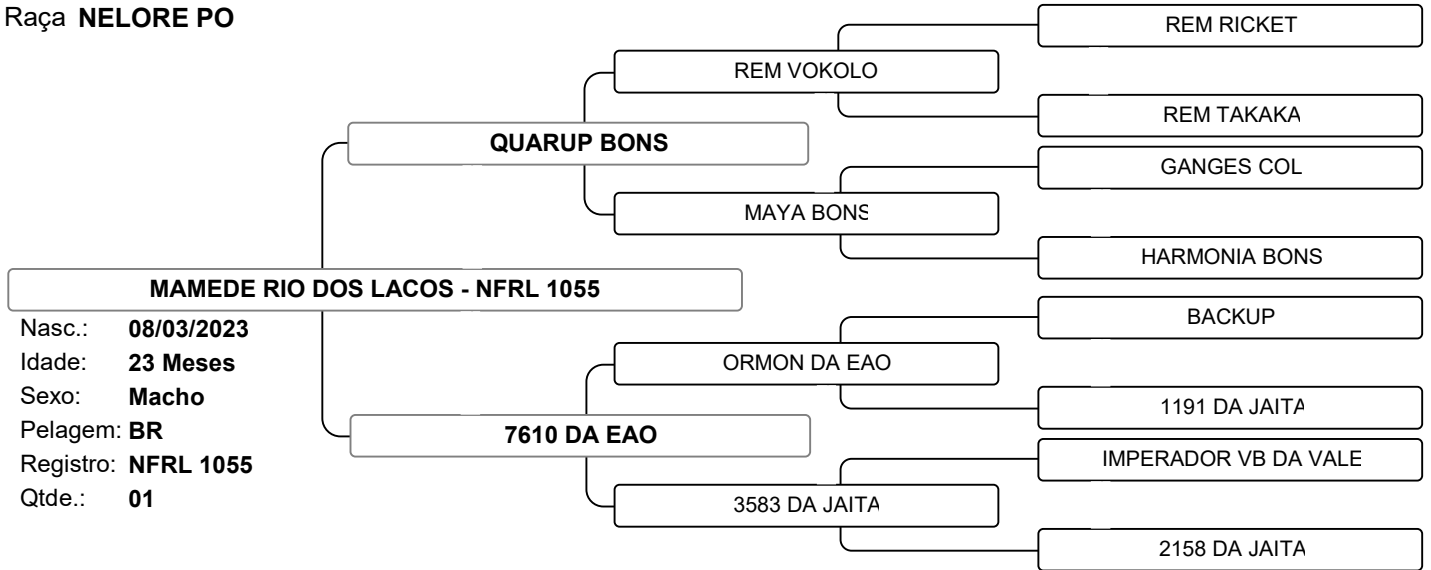

iABCZ 15,4 | DECA 1 | PESO: 397 KG | CE: 36 CM.

Vendedor: **NELORE RIO DOS LAÇOS**

LOTE 058

Raça **NELORE PO**

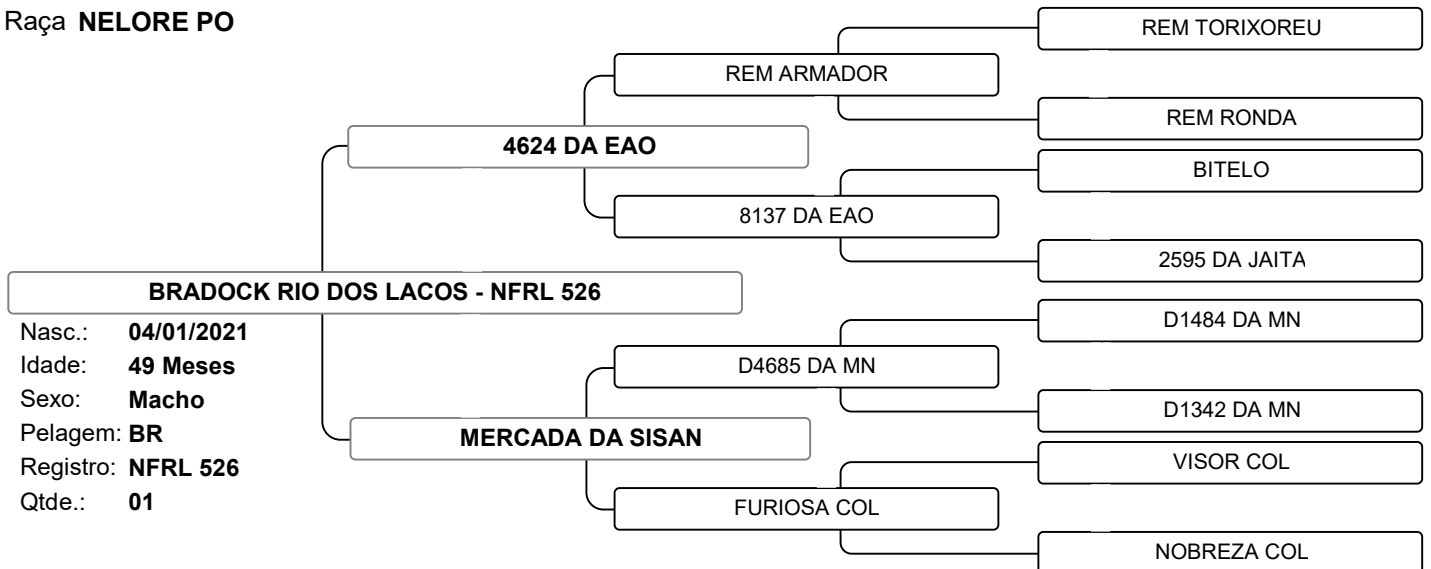

iABCZ 21,63 | DECA 1 | PESO: 587 KG | CE: 40 CM.



9º LEILÃO NELORE RIO DOS LAÇOS

Vendedor: **NELORE RIO DOS LAÇOS**

LOTE 059

Raça **NELORE PO**

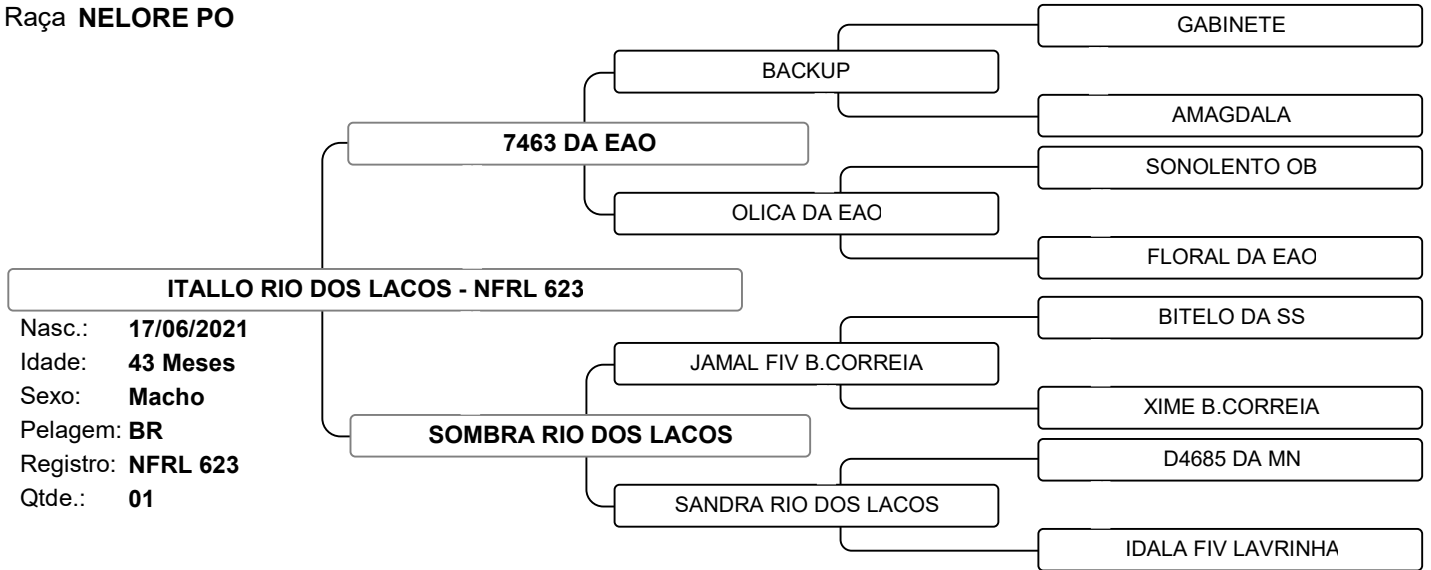

PESO: 631 KG | CE: 38 CM.

Vendedor: **NELORE RIO DOS LAÇOS**

LOTE 060

Raça **NELORE PO**

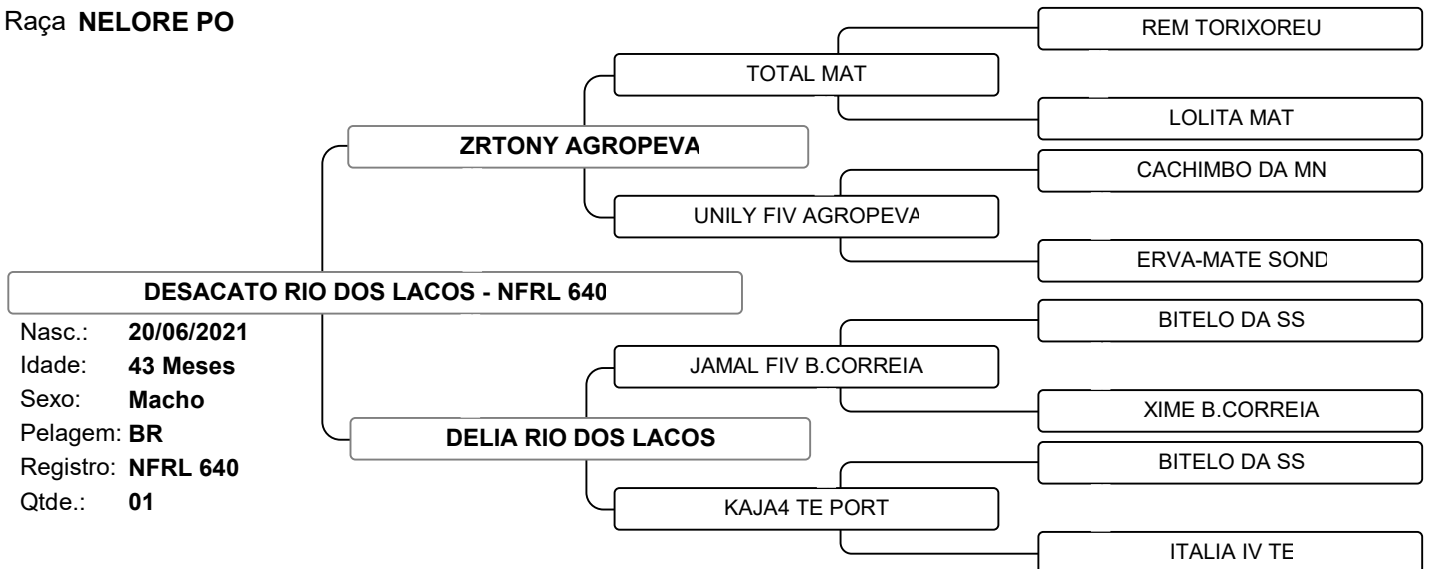

PESO: 597 KG | CE: 38 CM.



9º LEILÃO NELORE RIO DOS LAÇOS

Vendedor: **NELORE RIO DOS LAÇOS**

LOTE 061

Raça **NELORE PO**

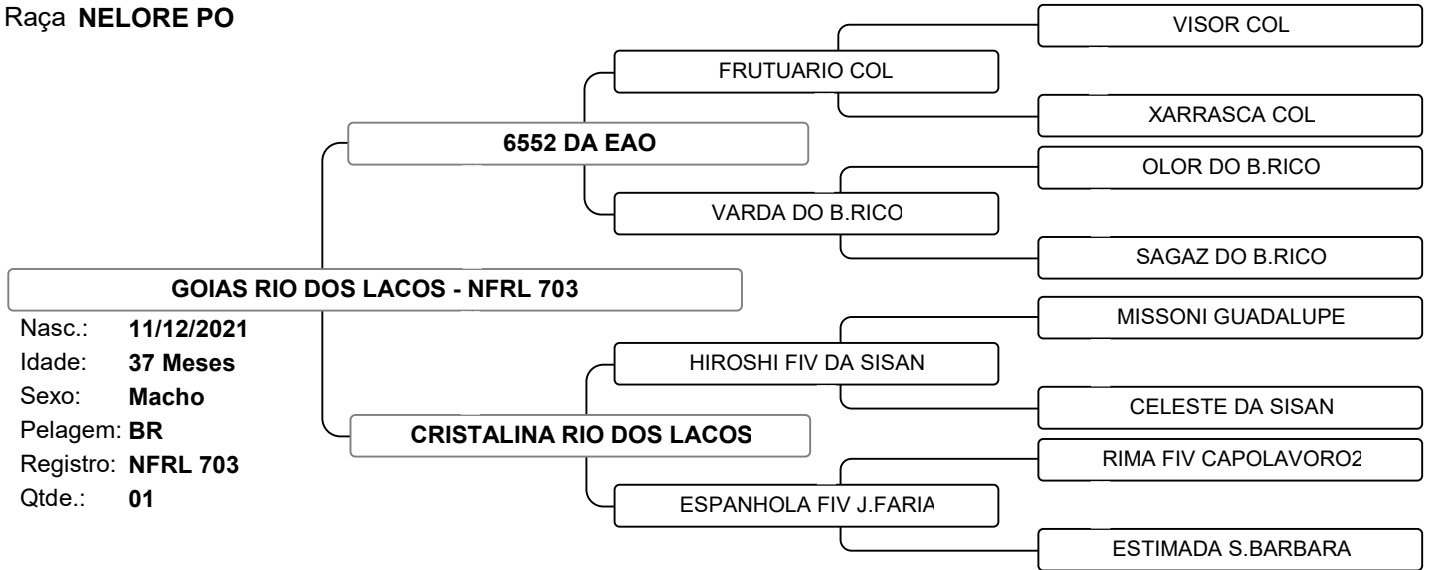

PESO: 590 KG | CE: 40 CM.

Vendedor: **NELORE RIO DOS LAÇOS**

LOTE 062

Raça **NELORE PO**

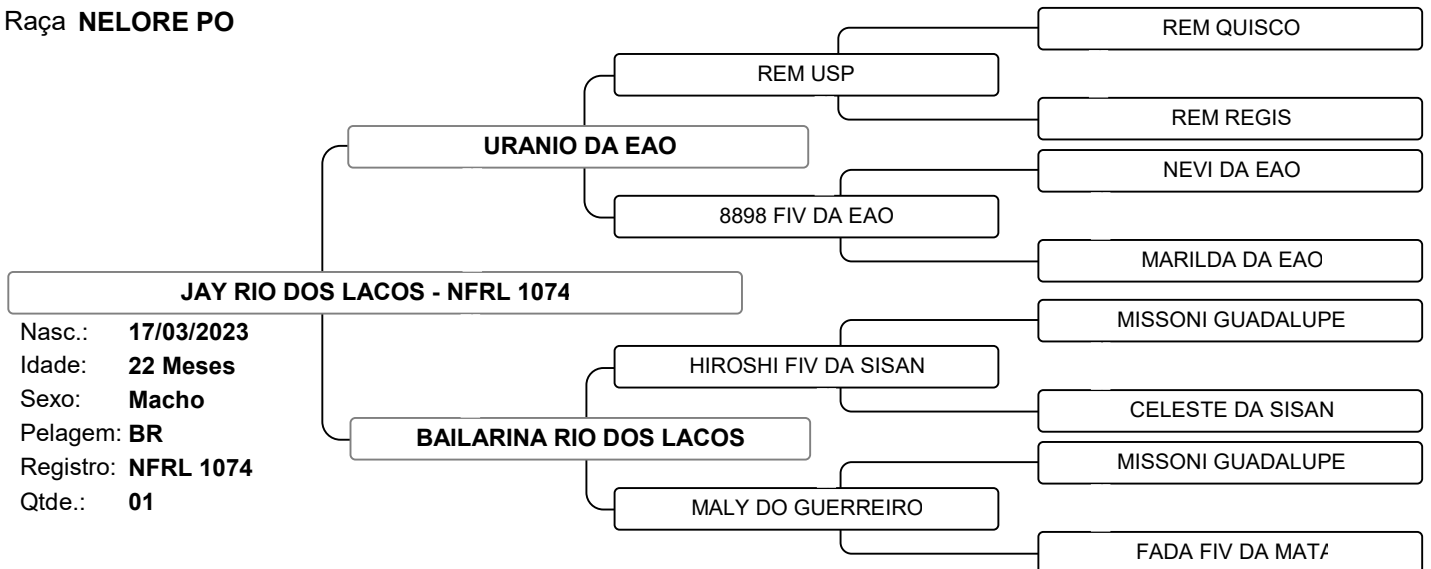

iABCZ 9,21 | DECA 2 | PESO: 493 KG | CE: 35 CM.



9º LEILÃO NELORE RIO DOS LAÇOS

Vendedor: **NELORE RIO DOS LAÇOS**

LOTE 063

Raça **NELORE PO**

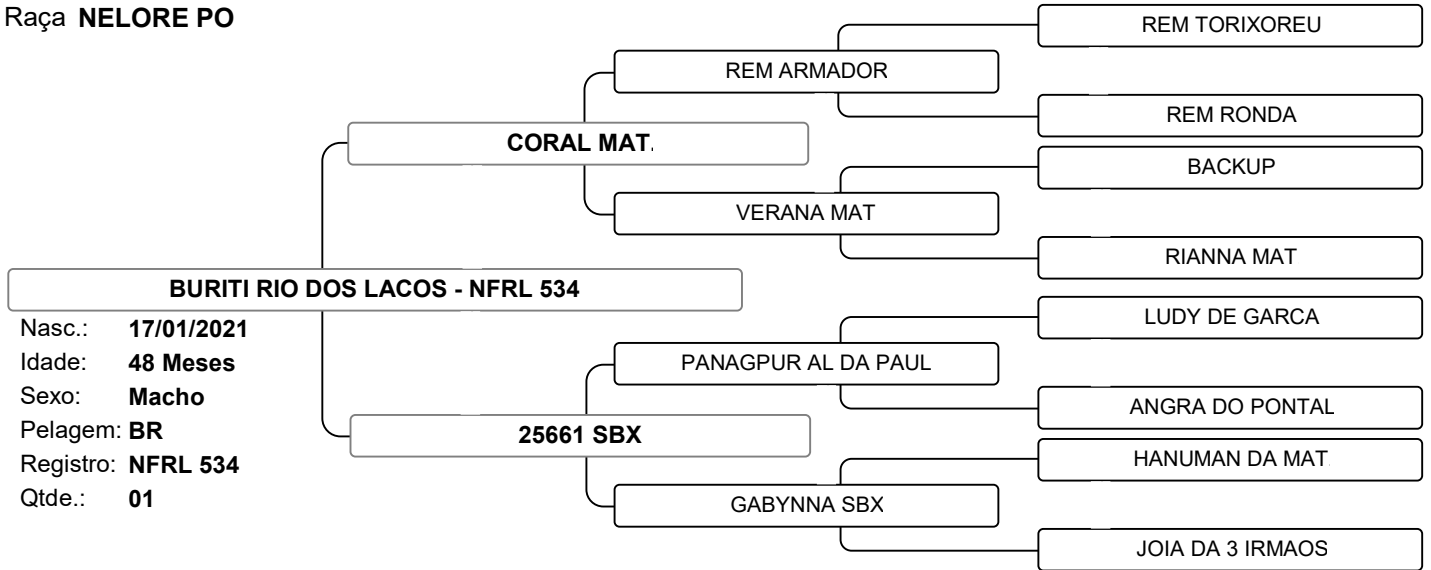

PESO: 618 KG | CE: 38 CM.

Vendedor: **NELORE RIO DOS LAÇOS**

LOTE 064

Raça **NELORE PO**

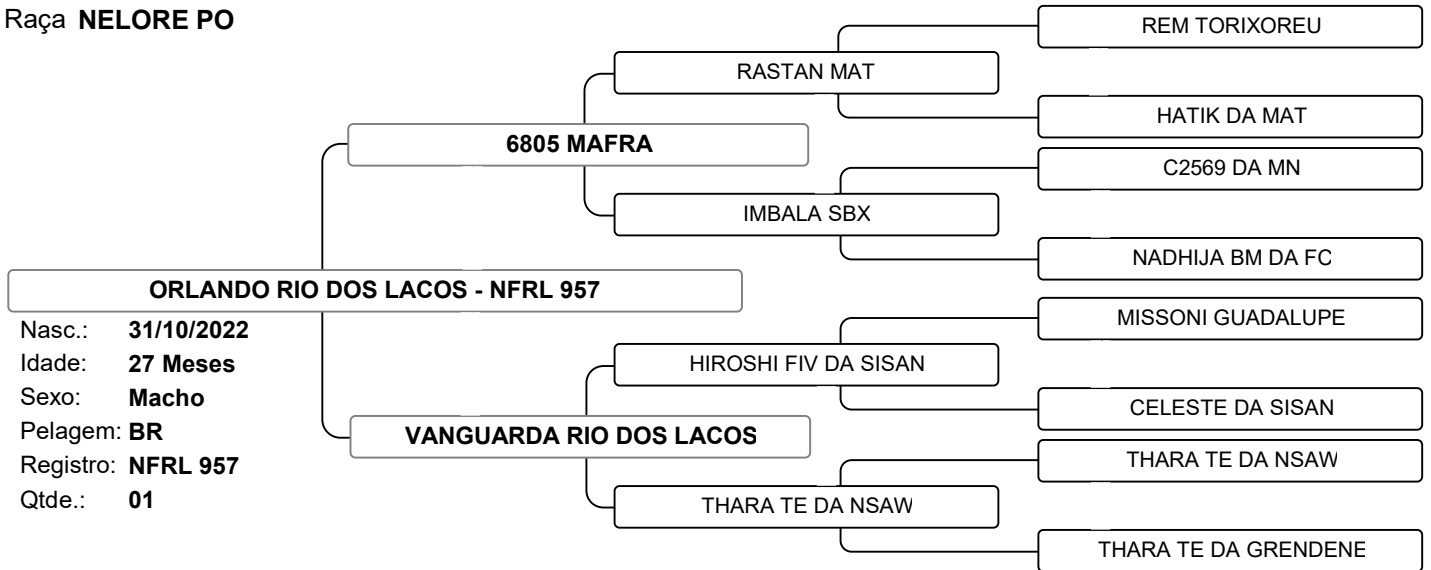

PESO: 441 KG | CE: 36 CM.



9º LEILÃO NELORE RIO DOS LAÇOS

Vendedor: **NELORE RIO DOS LAÇOS**

LOTE 065

Raça **NELORE PO**

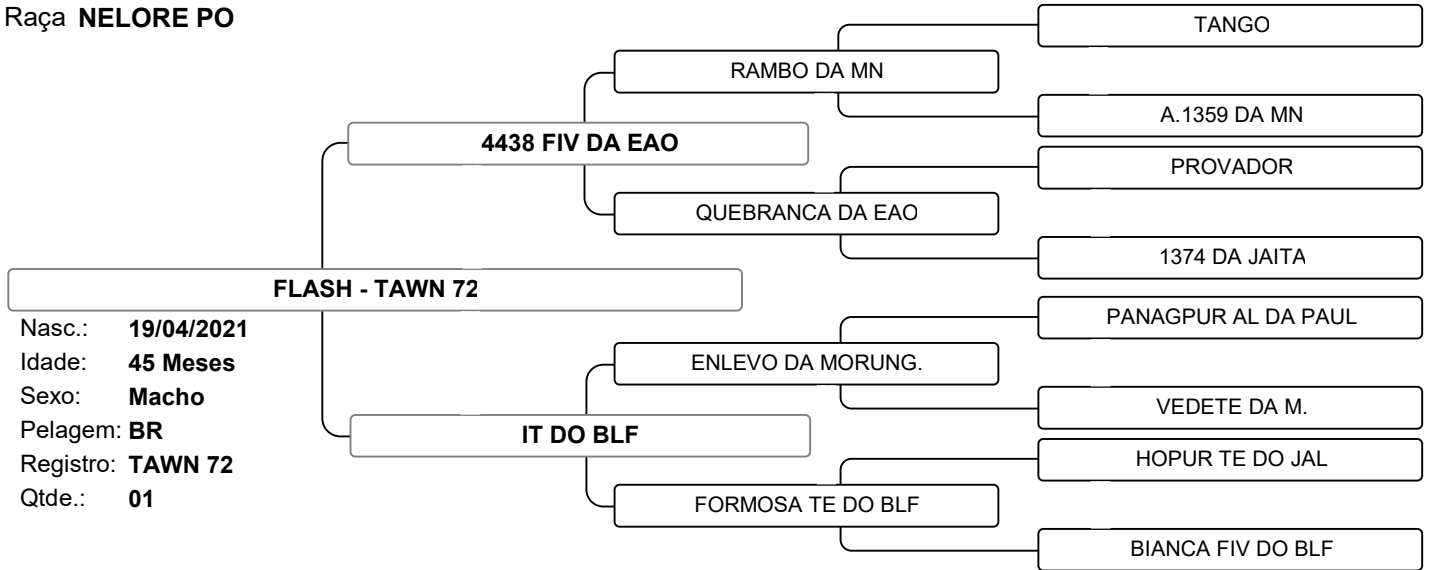

PESO: 694 KG | CE: 40 CM.

Vendedor: **NELORE RIO DOS LAÇOS**

LOTE 066

Raça **NELORE PO**

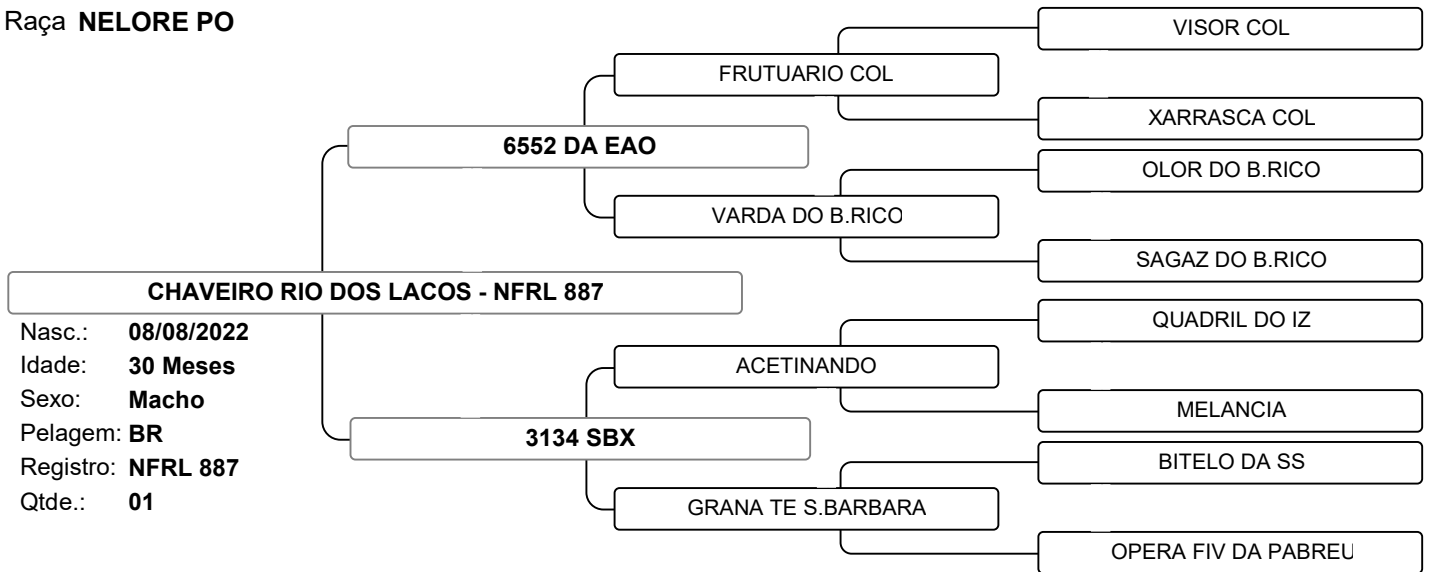

PESO: 460 KG | CE: 36 CM.



9º LEILÃO NELORE RIO DOS LAÇOS

Vendedor: **NELORE RIO DOS LAÇOS**

LOTE 067

Raça **NELORE PO**

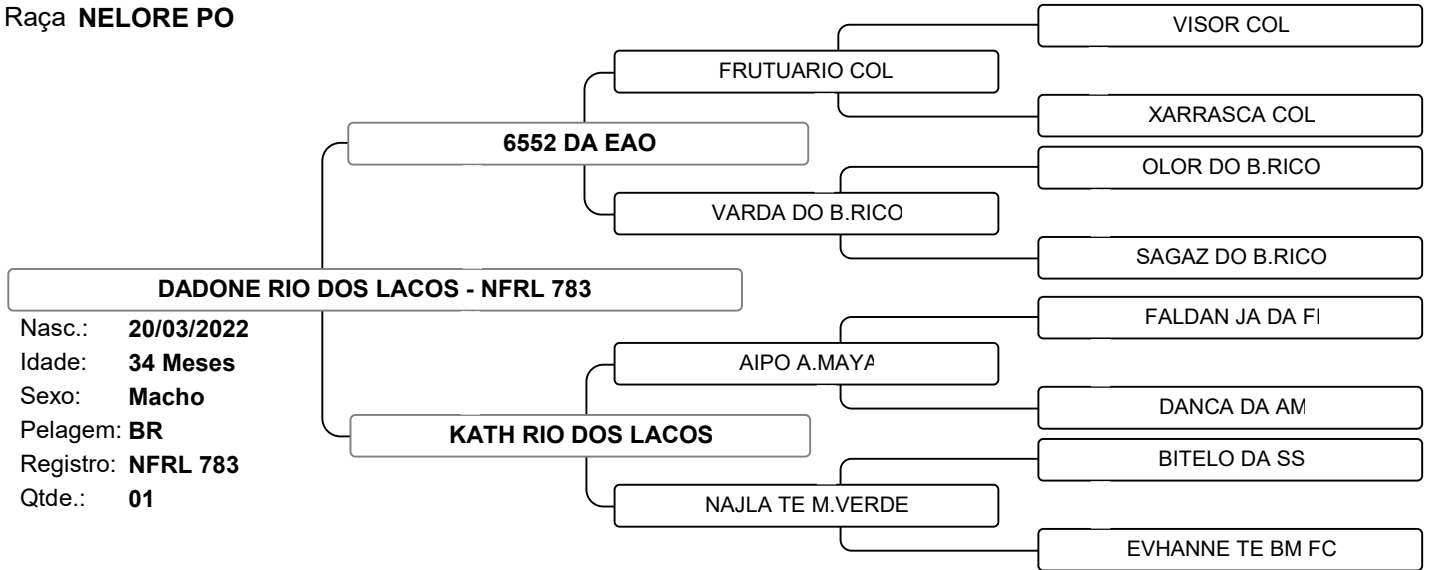

PESO: 516 KG | CE: 38 CM.

Vendedor: **NELORE RIO DOS LAÇOS**

LOTE 068

Raça **NELORE PO**

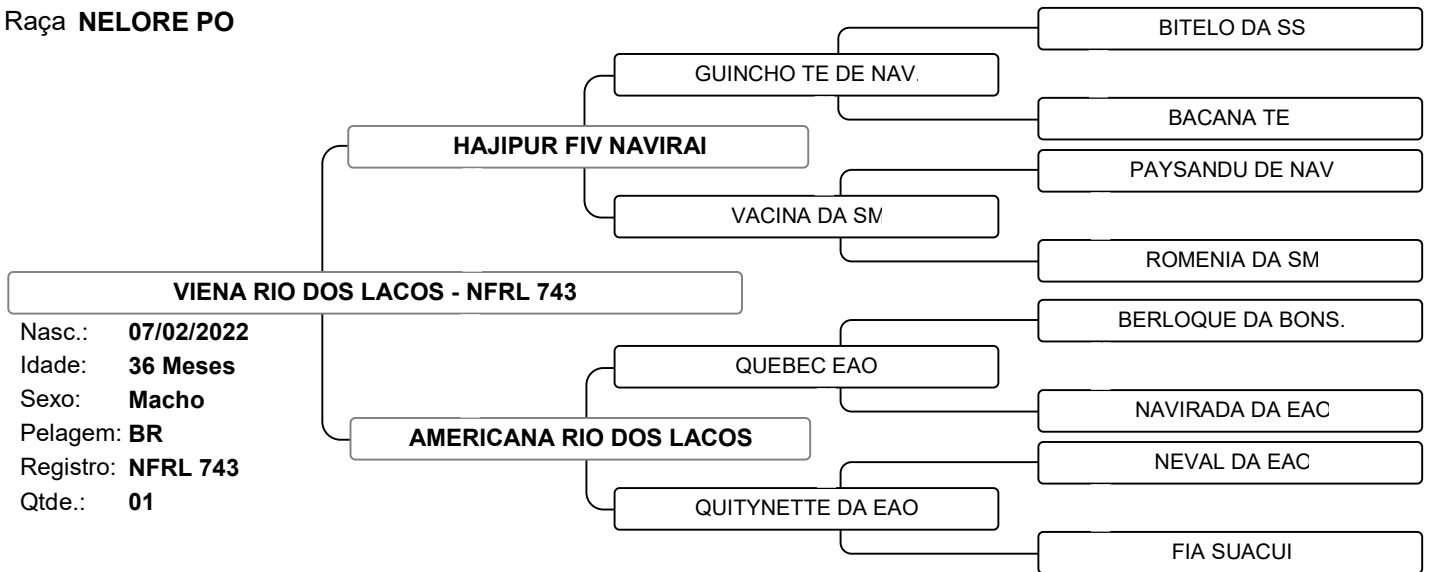

PESO: 578 KG | CE: 36 CM.



9º LEILÃO NELORE RIO DOS LAÇOS

Vendedor: **NELORE RIO DOS LAÇOS**

LOTE 069

Raça **NELORE PO**

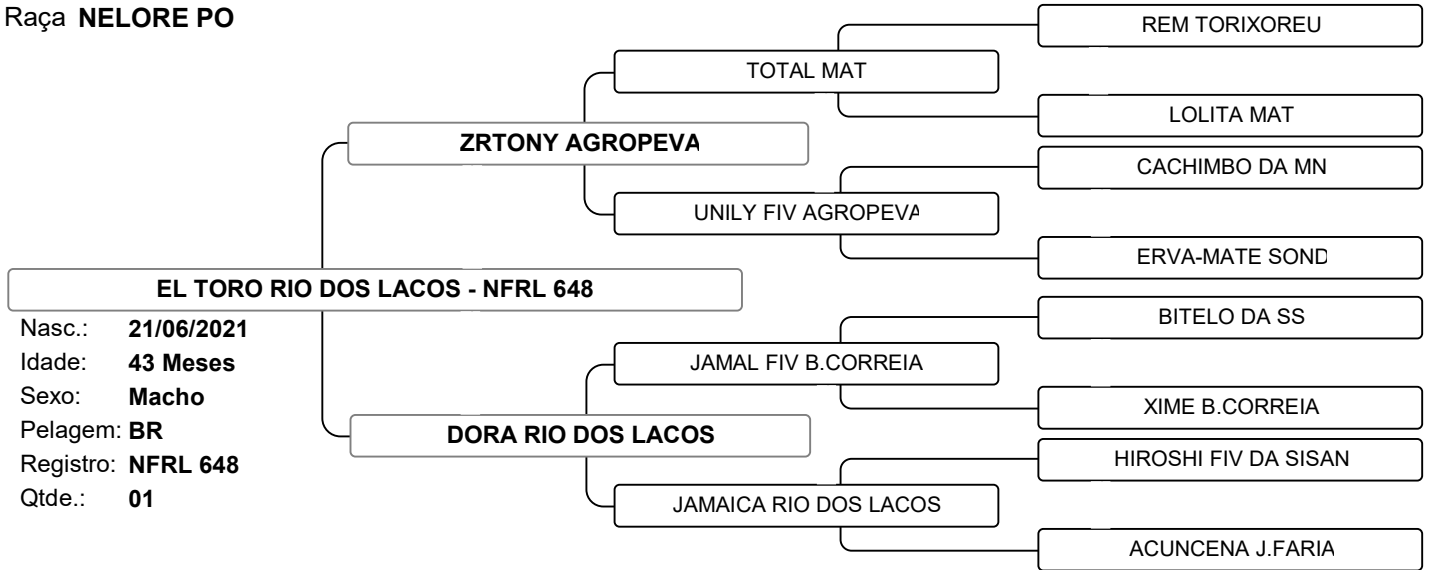

PESO: 500 KG | CE: 38 CM.

Vendedor: **NELORE RIO DOS LAÇOS**

LOTE 070

Raça **NELORE PO**

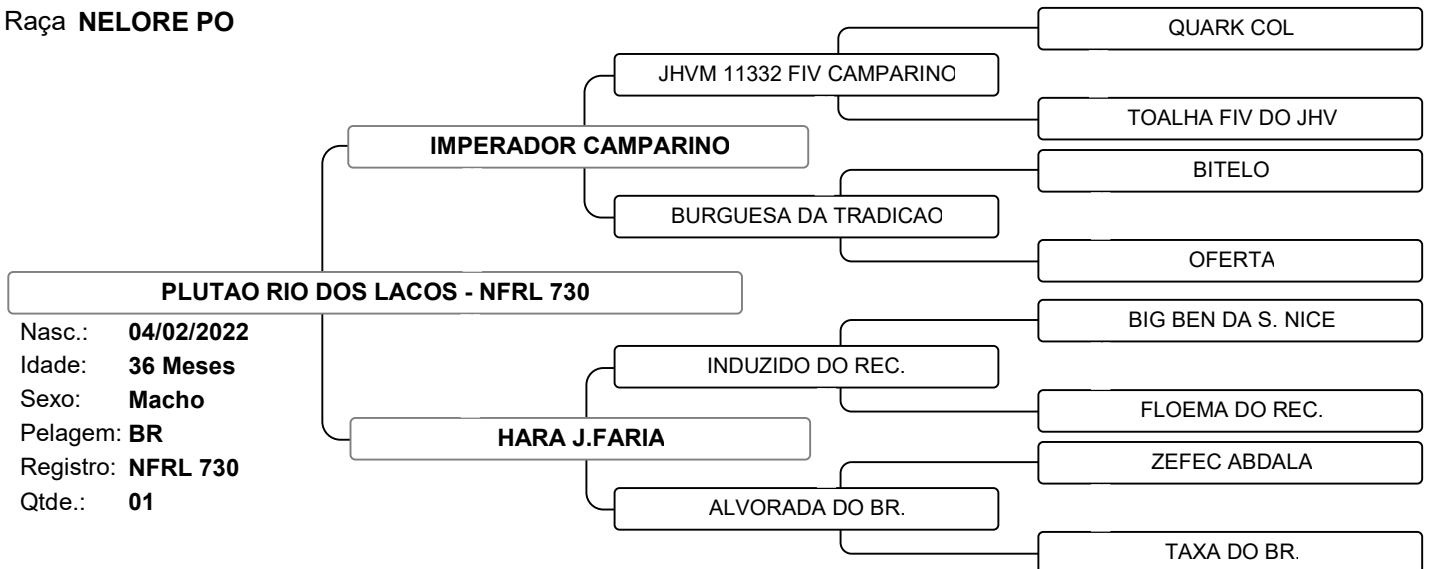

PESO: 619 KG | CE: 37 CM.



9º LEILÃO NELORE RIO DOS LAÇOS

Vendedor: **NELORE RIO DOS LAÇOS**

LOTE 071

Raça **NELORE PO**

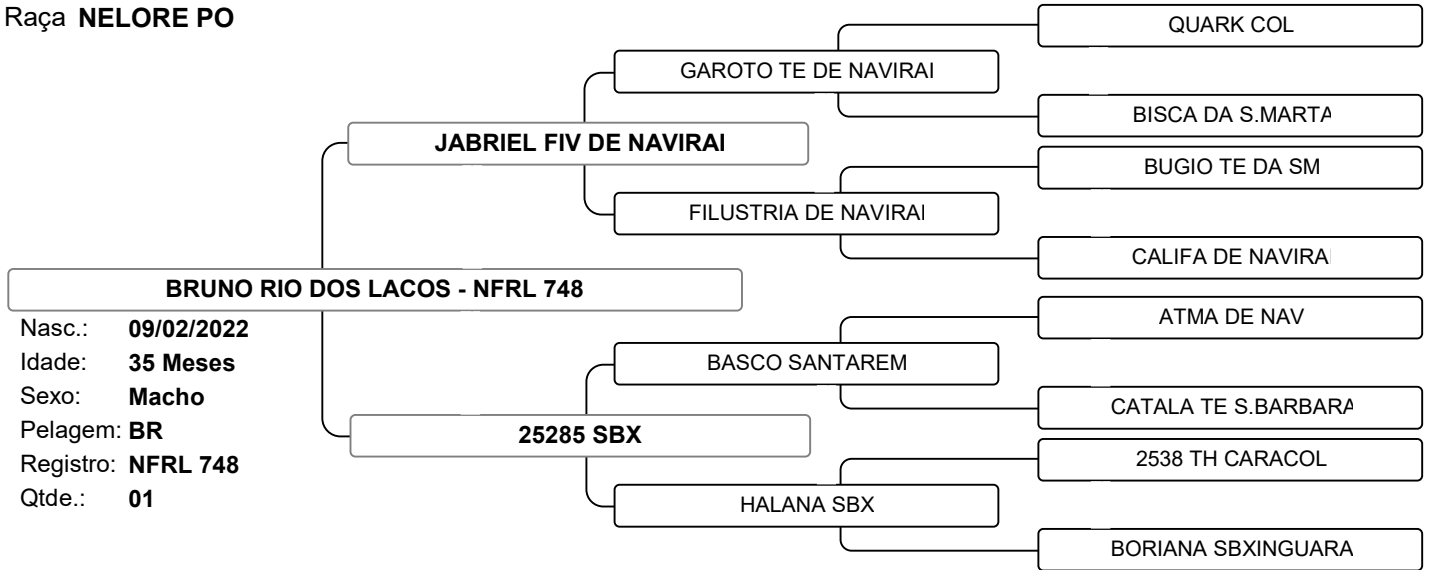

PESO: 578 KG | CE: 37 CM.

Vendedor: **NELORE RIO DOS LAÇOS**

LOTE 072

Raça **NELORE PO**

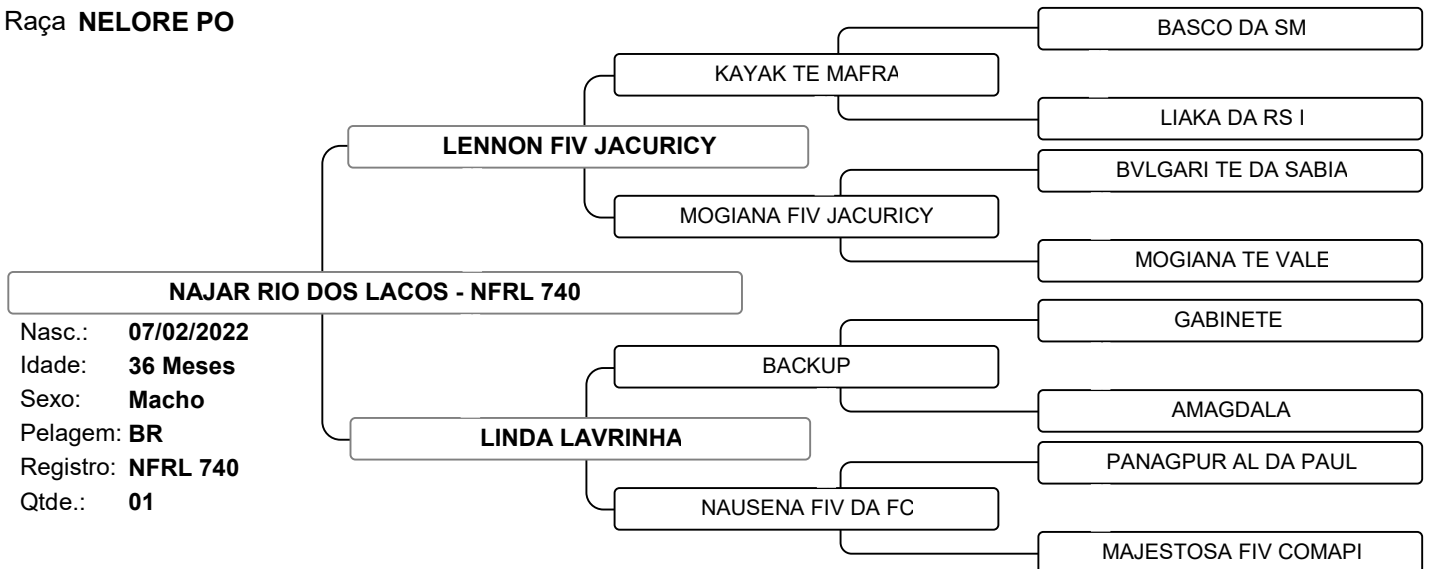

PESO: 601 KG | CE: 38 CM.



9º LEILÃO NELORE RIO DOS LAÇOS

Vendedor: **NELORE RIO DOS LAÇOS**

LOTE 073

Raça **NELORE PO**

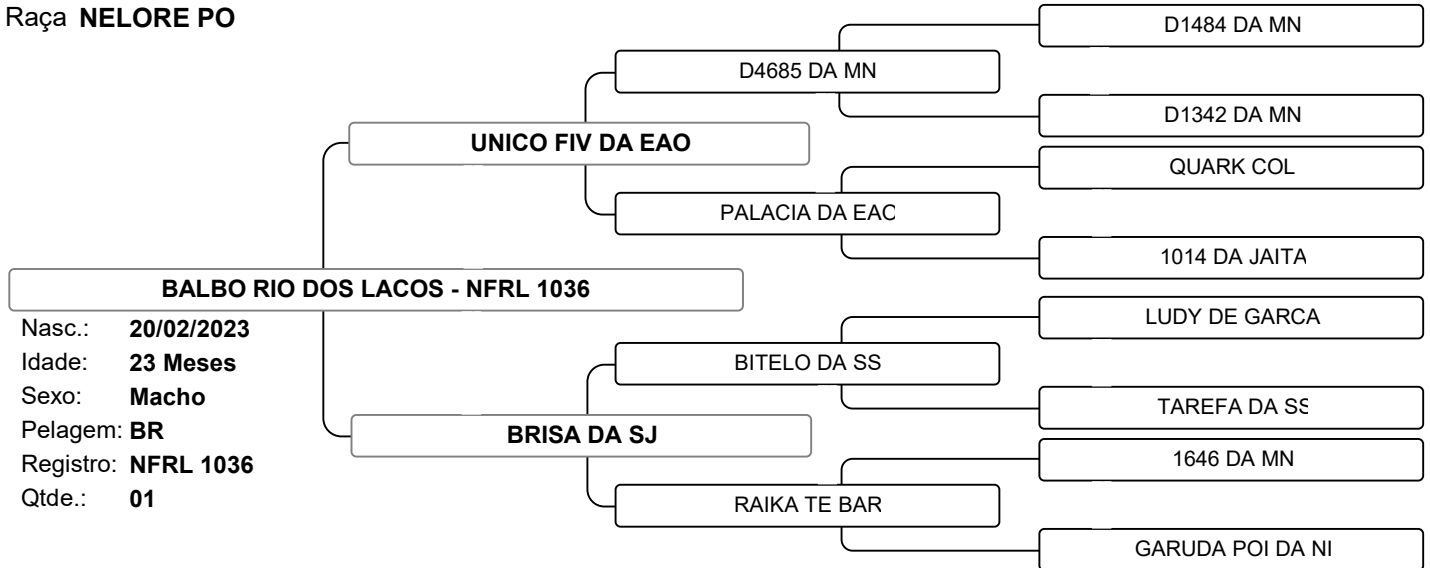

iABCZ 10,21 | DECA 2 | PESO: 365 KG | CE: 35 CM.

Vendedor: **NELORE RIO DOS LAÇOS**

LOTE 074

Raça **NELORE PO**

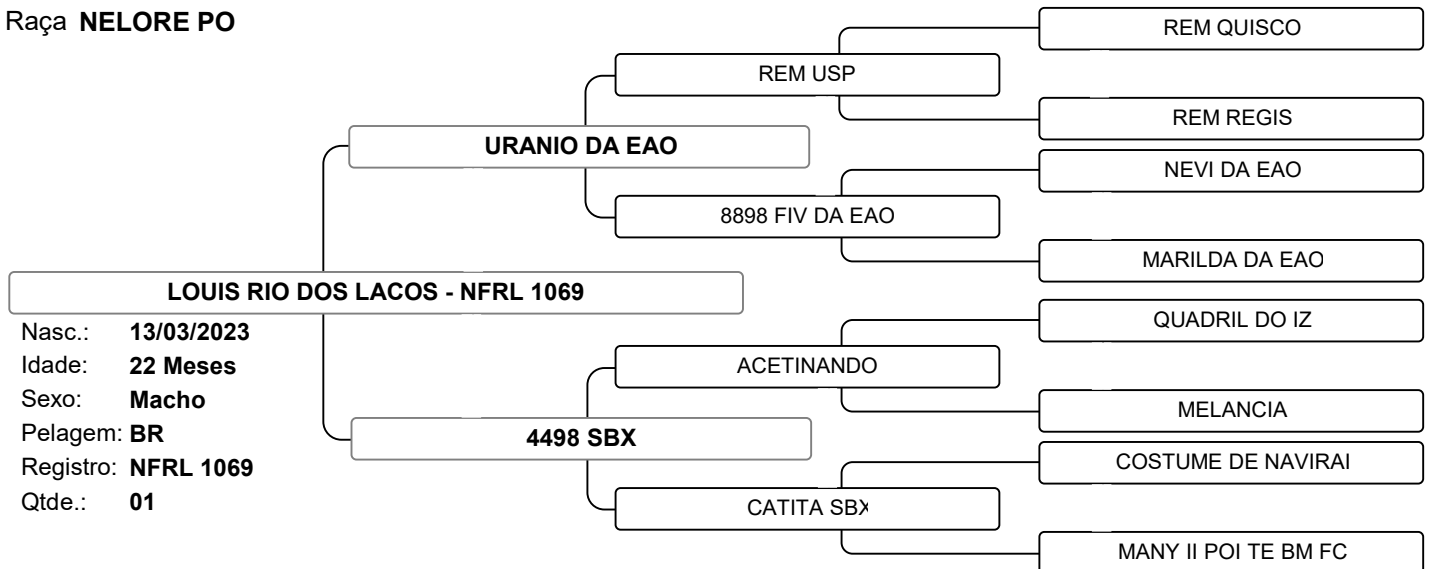

PESO: 467 KG | CE: 34 CM.



9º LEILÃO NELORE RIO DOS LAÇOS

Vendedor: **NELORE RIO DOS LAÇOS**

LOTE 075

Raça **NELORE PO**

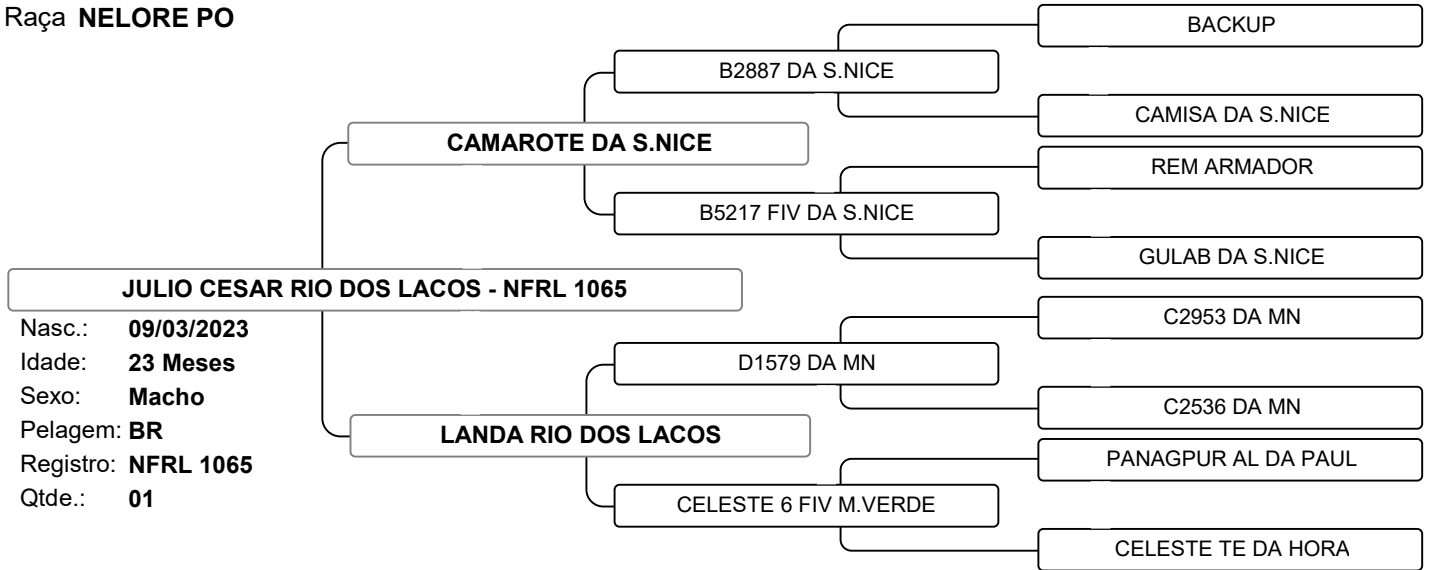

iABCZ 16,26 | DECA 1 | PESO: 490 KG | CE: 35 CM.

Vendedor: **NELORE RIO DOS LAÇOS**

LOTE 076

Raça **NELORE PO**

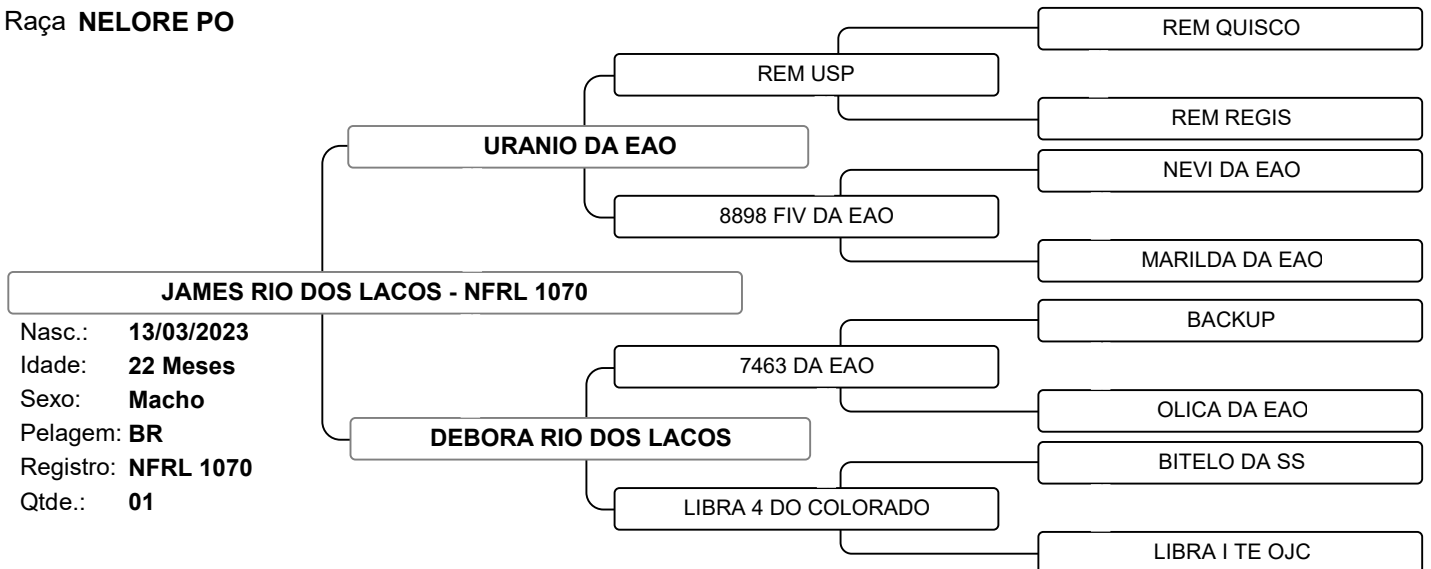

iABCZ 10,03 | DECA 2 | PESO: 445 KG | CE: 36 CM.



9º LEILÃO NELORE RIO DOS LAÇOS

Vendedor: **NELORE RIO DOS LAÇOS**

LOTE 077

Raça **NELORE PO**

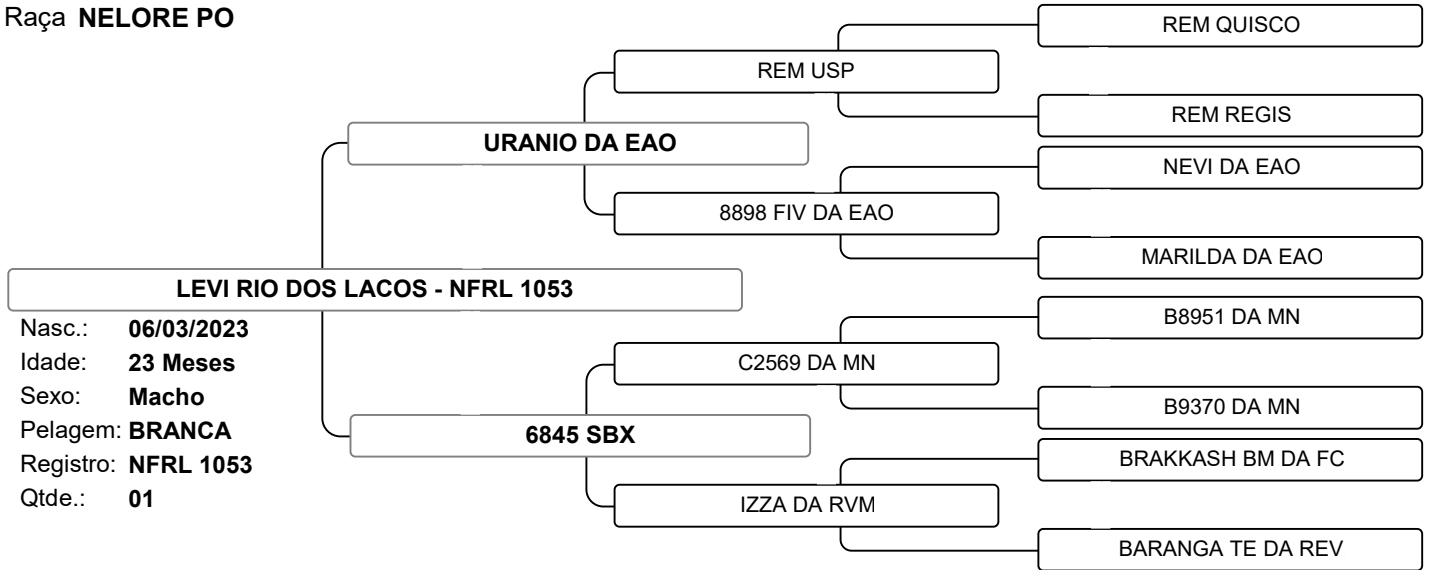

iABCZ 9,69 | DECA 2 | PESO: 500 KG | CE: 36 CM.

Vendedor: **NELORE RIO DOS LAÇOS**

LOTE 078

Raça **NELORE PO**

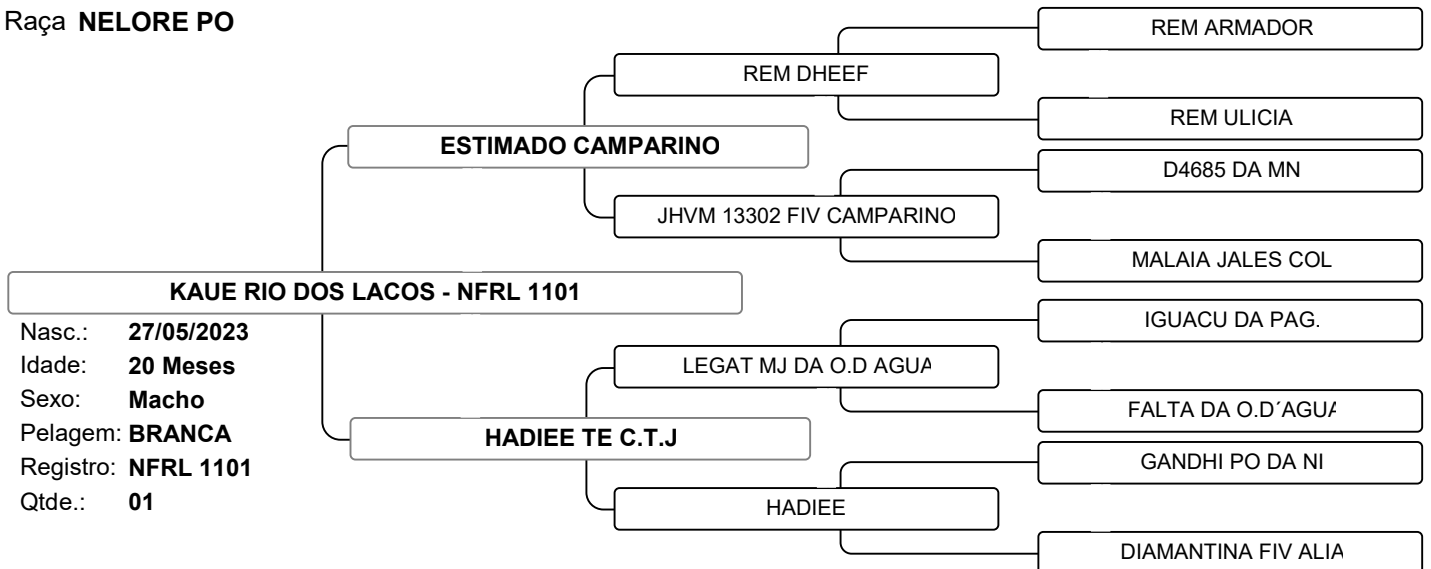

PESO: 444 KG | CE: 34 CM.



9º LEILÃO NELORE RIO DOS LAÇOS

Vendedor: **NELORE RIO DOS LAÇOS**

LOTE 079

Raça **NELORE PO**

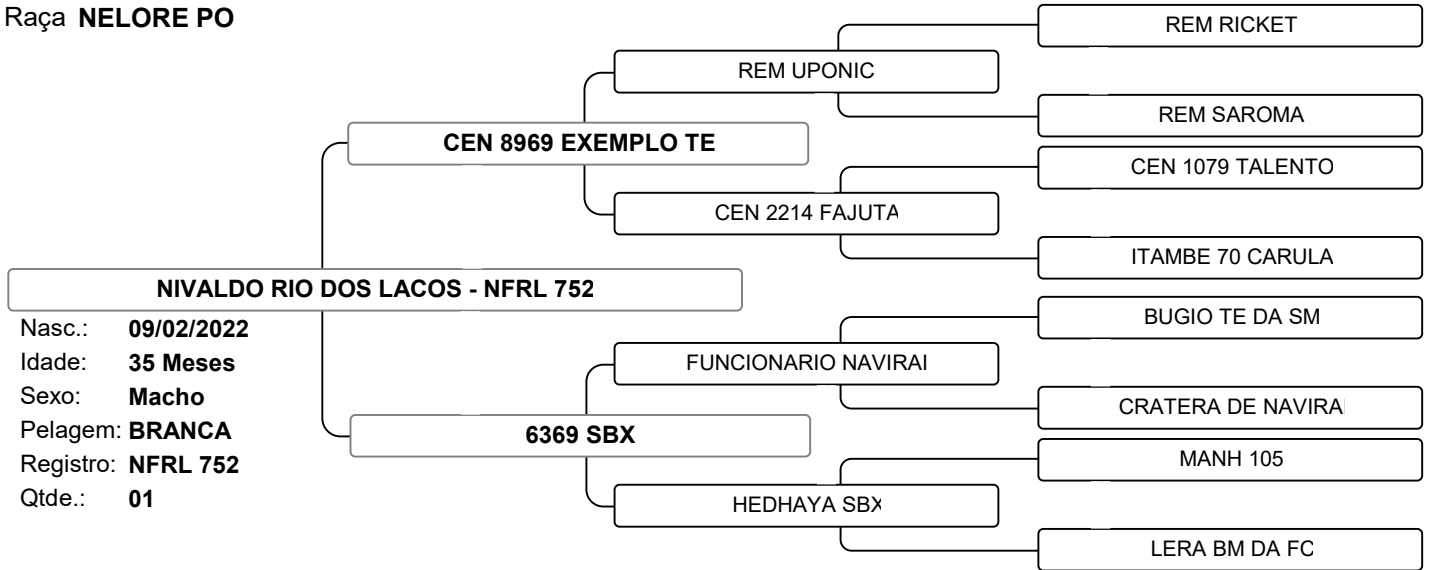

PESO: 552 KG | CE: 37 CM.

Vendedor: **NELORE RIO DOS LAÇOS**

LOTE 080

Raça **NELORE PO**

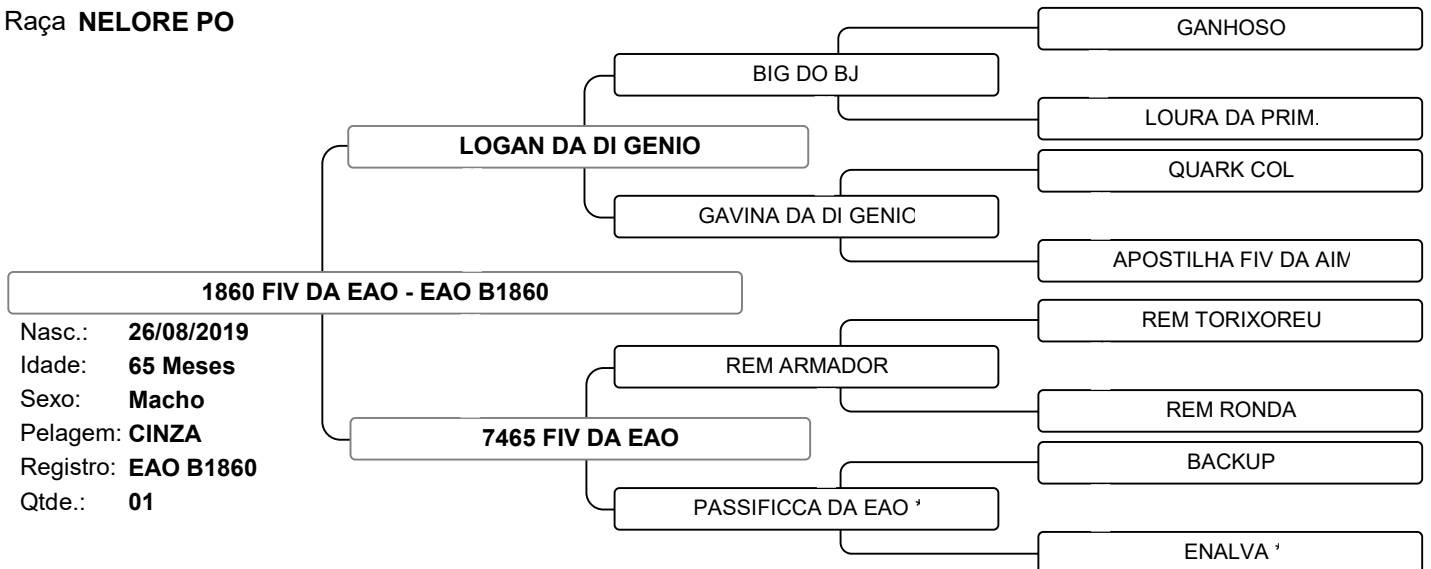

iABCZ: 18,40 | DECA: 1 | PESO: 840 KG | CE: 40 CM.



9º LEILÃO NELORE RIO DOS LAÇOS

Vendedor: **NELORE RIO DOS LAÇOS**

LOTE 081

Raça **NELORE PO**

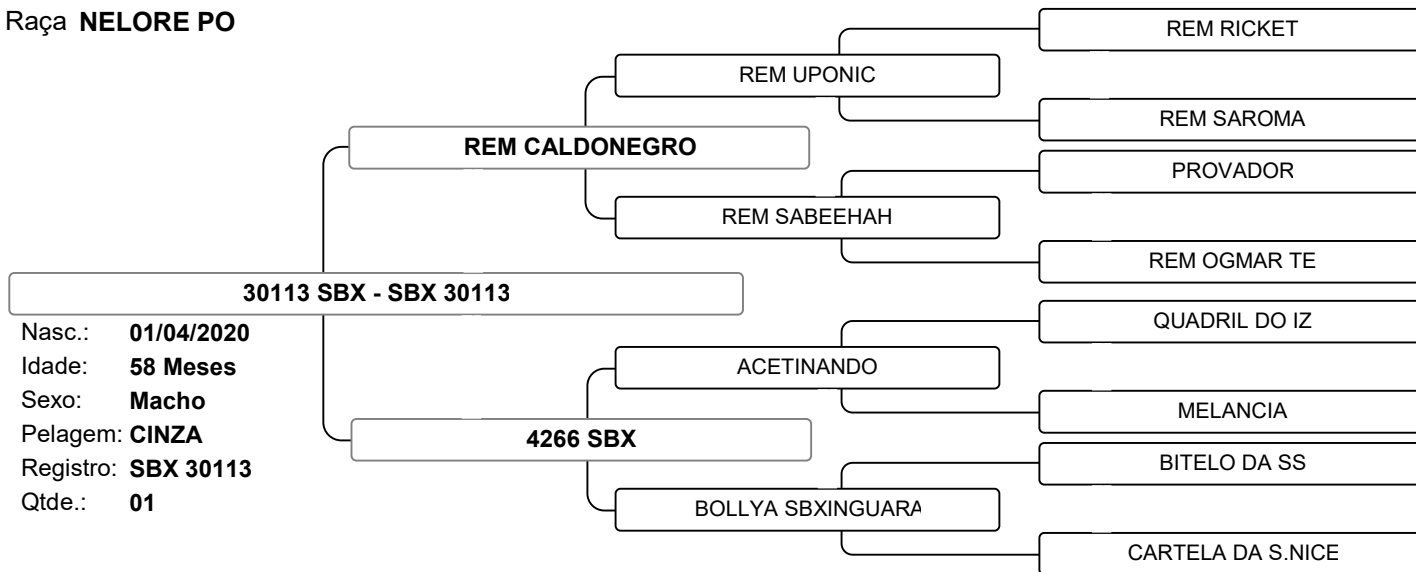

PESO: 795 KG | CE: 42 CM.

Vendedor: **NELORE RIO DOS LAÇOS**

LOTE 082

Raça **NELORE PO**

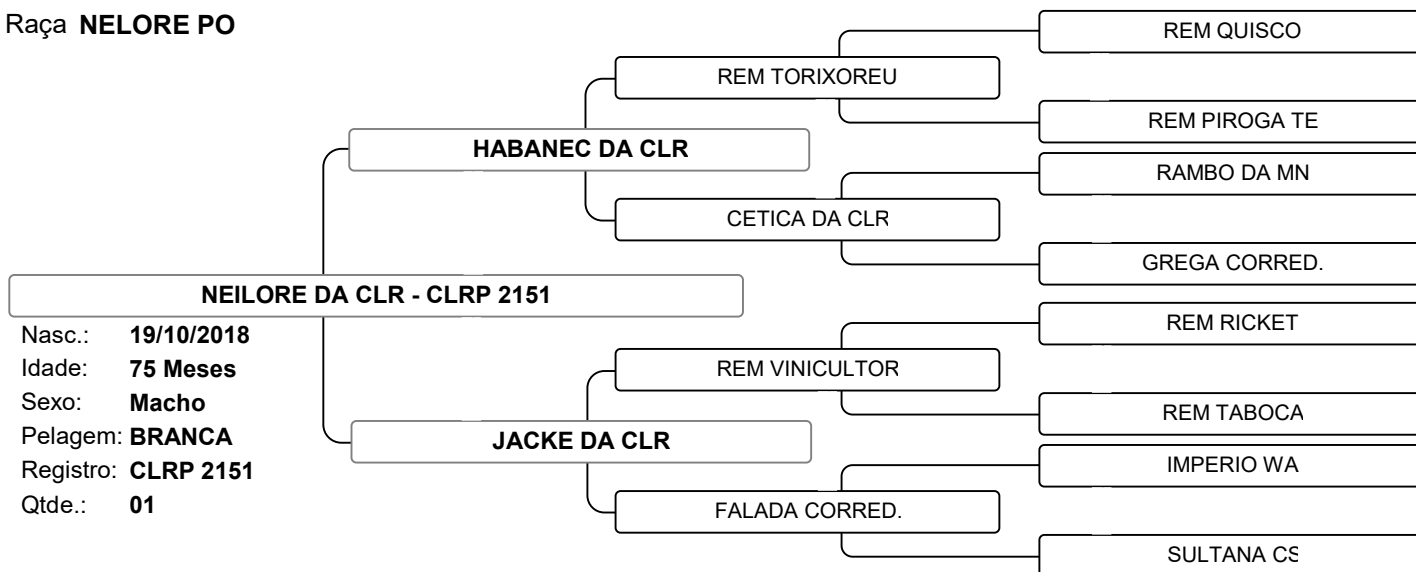

PESO: 940 KG | CE: 42 CM.



9º LEILÃO NELORE RIO DOS LAÇOS

Vendedor: **NELORE RIO DOS LAÇOS**

LOTE 083

Raça **NELORE PO**

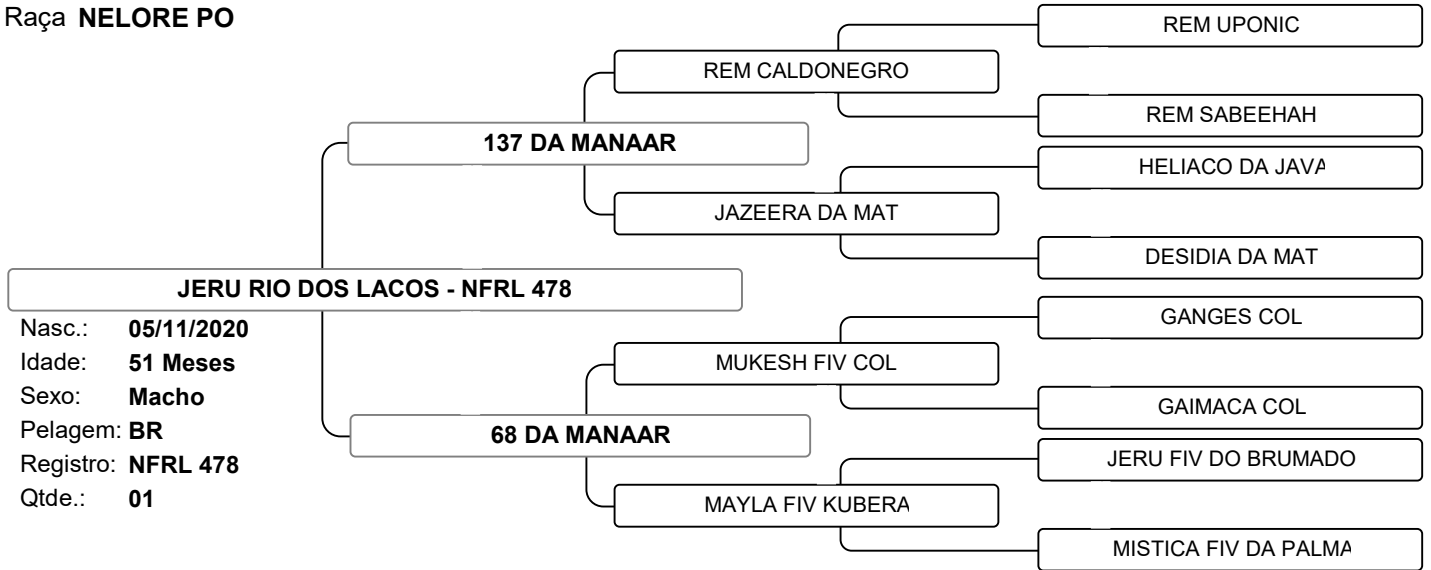

iABCZ 13,51 | DECA 1 | PESO: 825 KG | CE: 40 CM.

Vendedor: **NELORE RIO DOS LAÇOS**

LOTE 084

Raça **NELORE PO**

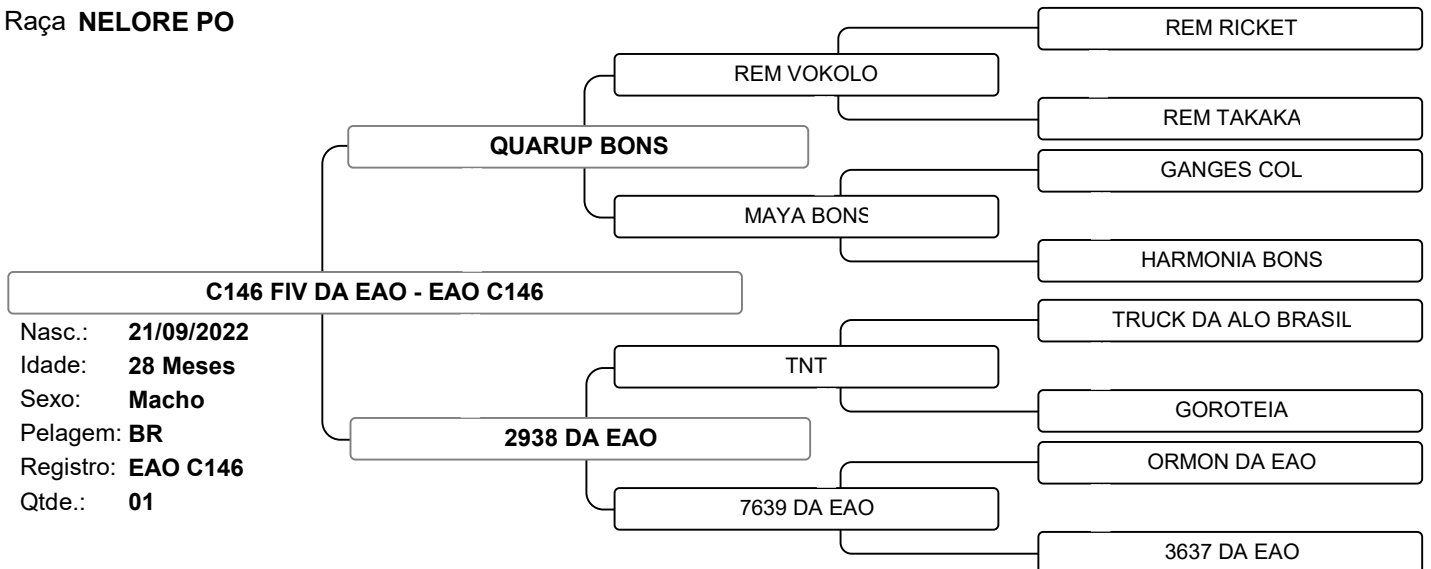

iABCZ: 25,78 | DECA: 1 | PESO: 600 KG | CE: 40 CM.



9º LEILÃO NELORE RIO DOS LAÇOS

Vendedor: **NELORE RIO DOS LAÇOS**

LOTE 085

Raça **NELORE PO**

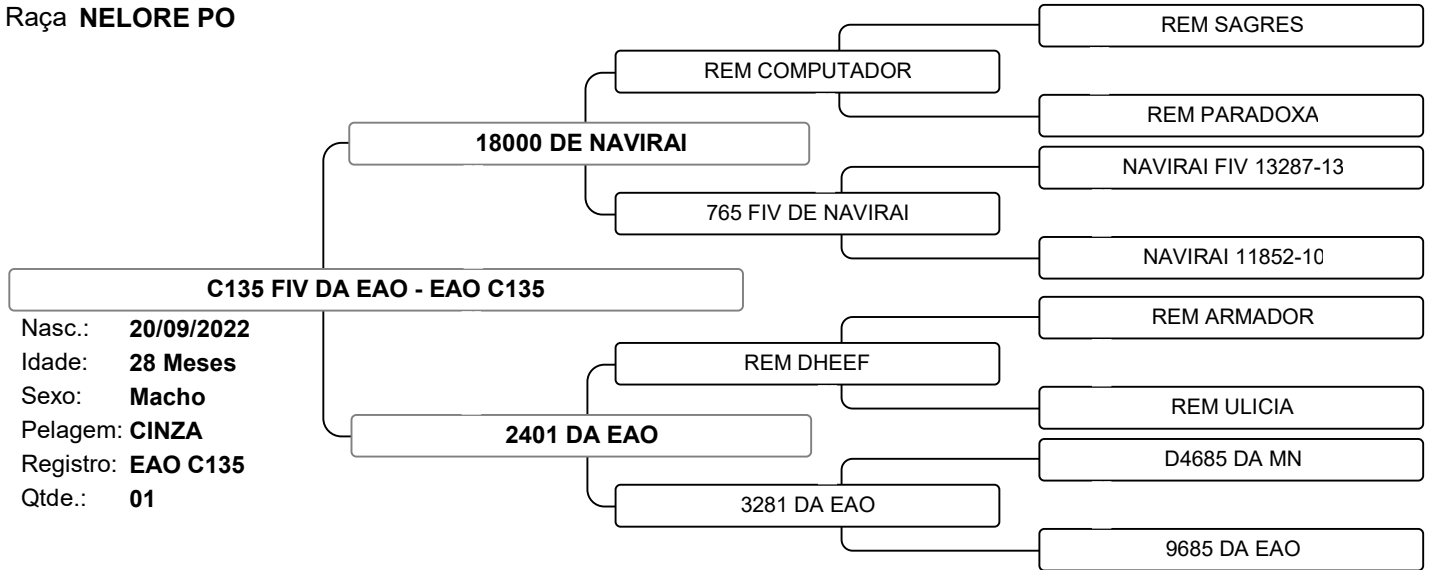

iABCZ: 24,46 | DECA: 1 | PESO: 650 KG | CE: 42 CM.

Vendedor: **NELORE RIO DOS LAÇOS**

LOTE 086

Raça **NELORE PO**

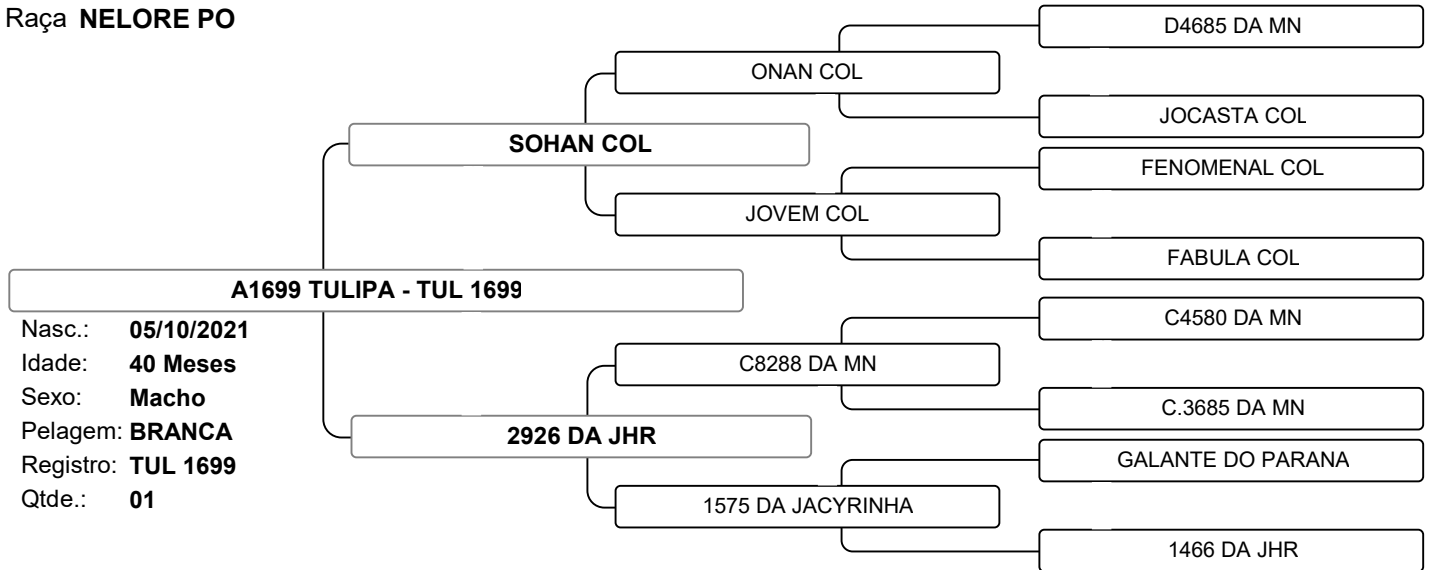

iABCZ 21,2 | DECA 1 | PESO: 650 KG | CE: 40 CM.



9º LEILÃO NELORE RIO DOS LAÇOS

Vendedor: NELORE RIO DOS LAÇOS

LOTE 087

Raça **NELORE PO**

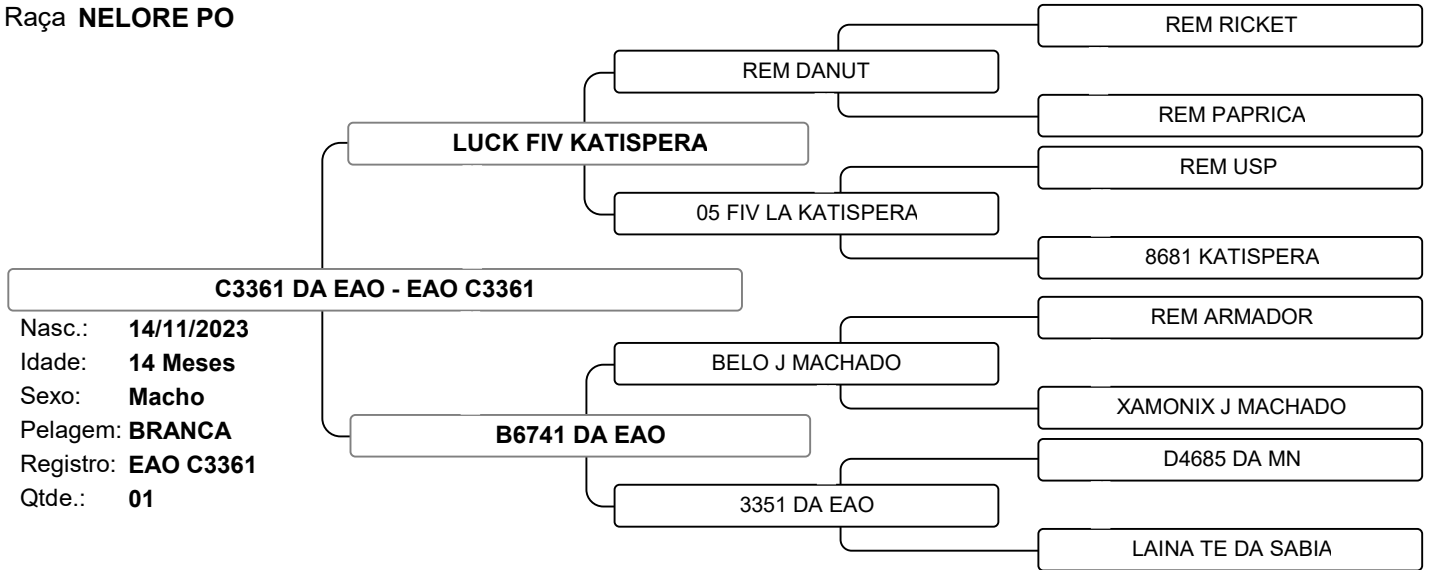

iABCZ: 16,53 | DECA: 1 | PESO: 385 KG | CE: 34 CM.